

Návod k obsluze

Dělené klimatizační systémy

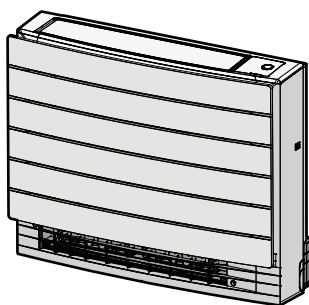

CVXM20A2V1B
FVXM25A2V1B
FVXM35A2V1B
FVXM50A2V1B

Návod k obsluze
Dělené klimatizační systémy

čeština

Obsah

1	O této dokumentaci	2
1.1	O tomto dokumentu	2
2	Bezpečnostní pokyny pro uživatele	2
2.1	Obecné	3
2.2	Pokyny pro bezpečný provoz	3
3	O systému	5
3.1	Vnitřní jednotka	5
3.1.1	Indikační kontrolka Daikin Eye	6
3.2	O uživatelském rozhraní	6
3.2.1	Součásti: Uživatelské rozhraní	6
4	Před uvedením do provozu	6
4.1	Zapnutí napájení	6
4.2	Vložení baterií	7
4.3	Montáž držáku uživatelského ovladače	7
4.4	Nastavení hodin	7
4.5	Nastavení jasu displeje vnitřní jednotky	7
5	Provoz	7
5.1	Provozní rozsah	7
5.2	Provozní režim a nastavená hodnota teploty	8
5.2.1	Spuštění a zastavení provozu a nastavení teploty	8
5.3	Rychlost proudění vzduchu	8
5.3.1	Nastavení rychlosti průtoku vzduchu	9
5.4	Směr proudění vzduchu	9
5.4.1	Nastavení směru svislého proudění vzduchu	9
5.4.2	Nastavení žaluzií (svislých lamel)	9
5.5	Volba průtoku vzduchu	9
5.5.1	Slouží k nastavení automatického výběru výstupu vzduchu nebo pouze horního výstupu vzduchu	10
5.6	Funkce zahřívání podlahy	10
5.6.1	Spuštění/zastavení provozu zahřívání podlahy	10
5.7	Provoz v režimech plného výkonu a topení plus	10
5.7.1	Režim plného výkonu	10
5.7.2	Provoz v režimu topení plus	10
5.7.3	Spuštění/zastavení provozu v režimech plného výkonu a topení plus	11
5.8	Ekonomický provoz a tichý provoz venkovní jednotky	11
5.8.1	Ekonomický provozní režim	11
5.8.2	Režim tichého provozu venkovní jednotky	11
5.8.3	Spuštění/zastavení ekonomického provozu a tichého provozu venkovní jednotky	11
5.9	Provoz funkce Flash Streamer (čištění vzduchu)	11
5.9.1	Spuštění/zastavení chodu funkce Flash Streamer (čištění vzduchu)	11
5.10	Provoz časovače zapnutí/vypnutí	12
5.10.1	Nastavení časovače VYPNUTÍ/ZAPNUTÍ na 24 hodin	12
5.10.2	Nastavení časovače VYPNUTÍ/ZAPNUTÍ na odpočítávání 12 hodin	12
5.11	Používání týdenního časovače	13
5.11.1	Nastavení režimu týdenního časovače	13
5.11.2	Kopírování rezervace	14
5.11.3	Potvrzení rezervace	14
5.11.4	Vypnutí a zapnutí režimu týdenního časovače	14
5.11.5	Odstranění rezervací	14
5.12	Bezdrátové připojení sítě LAN	15
5.12.1	Bezpečnostní upozornění při použití bezdrátové sítě LAN	15
5.12.2	Pokyny pro instalaci aplikace Daikin Residential Controller	15
5.12.3	Nastavení bezdrátového připojení	15
6	Úsporný režim a optimální režim provozu	16
7	Údržba a servis	17

7.1	Přehled: údržba s servis	17
7.2	Čištění vnitřní jednotky a uživatelského rozhraní	18
7.3	Čištění předního panelu	18
7.4	Demontáž filtrů	18
7.5	Čištění vzduchového filtru	19
7.6	Čištění dezodorizačního filtru z apatitu titanu	19
7.7	Výměna dezodorizačního filtru z apatitu titanu	19
7.8	Instalace filtrů	19
7.9	Montáž předního panelu	19

8 Odstraňování problémů 20**9 Likvidace 20****1 O této dokumentaci****1.1 O tomto dokumentu**

Děkujeme Vám za zakoupení tohoto výrobku. Prosíme o následující:

- Uschovejte dokumentaci pro pozdější použití.

Určeno pro:

Koncoví uživatelé

**INFORMACE**

Tento spotřebič je určen k použití odborníky nebo školenými uživateli v obchodech, v lehkém průmyslu a na farmách, nebo pro komerční a domácí použití určenými osobami.

Soubor dokumentace

Tento dokument je součástí souboru dokumentace. Kompletní soubor se skládá z následujících částí:

- **Všeobecná bezpečnostní opatření:**
 - Bezpečnostní pokyny, které si musíte přečíst před spuštěním svého systému
 - Formát: Papírový výtisk (ve skříně vnitřní jednotky)
- **Návod k obsluze:**
 - Rychlá příručka pro základní použití
 - Formát: Papírový výtisk (ve skříně vnitřní jednotky)
- **Referenční příručka pro uživatele:**
 - Detailní pokyny po jednotlivých krocích a informace pro základní a pokročilé použití
 - Formát: Soubory v digitální podobě naleznete na stránkách <http://www.daikineurope.com/support-and-manuals/product-information/>

Nejnovejší revize dodané dokumentace může být dostupná na regionálním webu Daikin nebo u vašeho instalačního technika.

Původní dokumentace je napsána v angličtině. Ostatní jazyky jsou překlady.

2 Bezpečnostní pokyny pro uživatele

Vždy dodržujte následující bezpečnostní pokyny a předpisy.

2.1 Obecné



VÝSTRAHA

Pokud si NEJSTE jisti způsoby obsluhy jednotky, kontaktujte svého instalačního technika.



VÝSTRAHA

Tento spotřebič může být používán dětmi staršími 8 let a osobami se sníženými fyzickými, smyslovými či mentálními schopnostmi, nedostatkem zkušeností a znalostí, pokud je nad nimi zajištěn dohled nebo jim byly předány pokyny týkající se obsluhy tohoto spotřebiče bezpečným způsobem a to odpovědnou osobou.

Děti si NESMÍ se zařízením hrát.

Čištění a údržba prováděná uživatelem NESMÍ BÝT prováděna dětmi bez dozoru.



VÝSTRAHA

Pro zabránění úrazu elektrickým proudem nebo požáru:

- Jednotku NEOPLACHUJTE.
- NEOVLÁDEJTE jednotku mokřýma rukama.
- Na jednotku NEPOKLÁDEJTE žádné předměty obsahující vodu.



UPOZORNĚNÍ

- Na horní stranu (horní desku) jednotky NEPOKLÁDEJTE žádné předměty ani přístroje.
- Na horní stranu jednotky NESEDEJTE, NEVYLÉZEJTE, ani NESTOUPEJTE.

- Jednotky jsou označeny následujícími symboly:



To znamená, že elektrické a elektronické produkty se NESMÍ přidávat do netříděného domovního odpadu. NEPROVÁDĚJTE demontáž systému sami: demontáž systému, likvidace chladiva, oleje a ostatních částí zařízení musí být provedena v souladu s příslušnými místními a národními předpisy.

Jednotka musí být likvidována ve specializovaném závodě, aby její části mohly být opakovaně použity, recyklovány nebo regenerovány. Zajistíte-li správnou likvidaci výrobku, pomůžete

ochraně před případnými negativními důsledky pro životní prostředí a dopady na lidské zdraví. Další informace vám poskytne instalační technik nebo místní prodejce.

- Baterie jsou označeny následujícími symboly:



To znamená, že baterie se NESMÍ přidávat do netříděného domovního odpadu. Je-li vedle symbolu vytištěna chemická značka, daná chemická značka znamená, že baterie obsahuje těžký kov ve vyšší než určité koncentraci.

Možné chemické značky jsou: Pb: olovo (>0,004%).

Odpadní baterie musí být zlikvidovány ve specializovaném recyklačním zařízení. Zajistíte-li správnou likvidaci baterií, pomůžete ochraně před případnými negativními důsledky pro životní prostředí a dopady na lidské zdraví.

2.2 Pokyny pro bezpečný provoz



VÝSTRAHA: MÍRNĚ HOŘLAVÝ MATERIÁL

Chladivo uvnitř této jednotky je mírně hořlavé.



UPOZORNĚNÍ

Vnitřní jednotka obsahuje rádiové zařízení, jehož minimální odstup mezi vyzařující součásti zařízení a uživatelem je 30 cm.



UPOZORNĚNÍ

Do nasávání a výstupu vzduchu nikdy NESTRKEJTE prsty, tyčky ani jiné předměty. Ventilátor otáčející se vysokou rychlostí může způsobit úraz.



VÝSTRAHA

- Jednotku NEUPRAVUJTE, NEDEMONTUJTE, NEROZEBÍREJTE, NEINSTALUJTE znovu ani NEOPRAVUJTE vlastními silami, protože nesprávná demontáž nebo instalace mohou způsobit úraz elektrickým proudem nebo požár. Kontaktujte svého dodavatele.

2 Bezpečnostní pokyny pro uživatele

- V případě náhodného úniku chladiva zajistěte, aby se v blízkosti nevyskytoval otevřený oheň. Chladivo samotné je bezpečné, nejedovaté a mírně hořlavé, ale pokud se při náhodném úniku do místnosti dostane do blízkosti hořlavých plynů z tepelných ventilátorů, plynových vařičů atd., může dojít ke vzniku jedovatých plynů. Před obnovením provozu si u kvalifikovaného servisního personálu vždy nejdříve ověřte, zda byla netěsnost opravena nebo odstraněna.

UPOZORNĚNÍ

- K nastavení úhlu klapek používejte VŽDY uživatelské rozhraní. Když se klapka otáčí a pohnete jí nuceně rukou, mechanismu se poškodí.
- Při nastavování žaluzií buďte opatrní. Uvnitř výstupu vzduchu se vysokou rychlostí otáčí ventilátor.

UPOZORNĚNÍ

NIKDY nevystavujte malé děti, rostliny ani zvířata přímému proudění vzduchu.

VÝSTRAHA

NEUMÍSTUJTE předměty pod vnitřní nebo vnější jednotku, pokud by mohly zvlhnout. Jinak mohou kondenzace na jednotce či na potrubí chladiva, znečištění vzduchového filtru nebo zanesení odpadu způsobit odkapávání, které může znečistit nebo poškodit předmět pod jednotkou.

VÝSTRAHA

Poblíž klimatizační jednotky nikdy NEUMÍSTUJTE spreje s hořlavým obsahem do blízkosti jednotky. V opačném případě může dojít k požáru.

UPOZORNĚNÍ

Systém NEPOUŽÍVEJTE v době, kdy v místnosti používáte insekticid určený k vykuřování. Chemikálie by se mohly

usadit v jednotce, což by ohrozilo zdraví osob přecitlivělých na tyto chemikálie.

VÝSTRAHA

Chladivo uvnitř této jednotky je mírně hořlavé, ale za normálních okolností NEUNIKÁ. Jestliže chladivo unikne do místnosti a dostane se do kontaktu s otevřeným plamenem hořáku, topením nebo vařičem, může to způsobit vznik požáru nebo nebezpečných plynů.

Vypněte všechna spalovací topidla, místnost vyvětrejte a obraťte se na prodejce, od kterého jste si koupili danou jednotku.

Jednotku NEPOUŽÍVEJTE, dokud servisní technik nepotvrdí, že byla dokončena oprava místa, kde došlo k úniku chladiva.

VÝSTRAHA

- NEPROPICHUJTE ani nespalujte součásti pracující s chladivem.
- NEPOUŽÍVEJTE žádné čisticí prostředky nebo prostředky pro urychlení procesu odmrazování kromě těch, jež jsou doporučeny výrobcem.
- Uvědomte si, že chladivo v systému je bez zápachu.

VÝSTRAHA

Zařízení musí být uloženo v místnosti bez nepřetržitě pracujících zdrojů zažehnuté (například otevřený plamen, pracující plynové zařízení nebo elektrické topidlo).

NEBEZPEČÍ: RIZIKO ZABITÍ ELEKTRICKÝM PROUDEM

Při čištění klimatizačního zařízení nebo vzduchového filtru zastavte provoz a vypněte všechna napájení. Jinak by mohlo dojít k úrazu elektrickým proudem.

! VÝSTRAHA

Pro zabránění úrazu elektrickým proudem nebo požáru:

- Jednotku NEOPLACHUJTE.
- NEOVLÁDEJTE jednotku mokřýma rukama.
- Na jednotku NEPOKLÁDEJTE žádné předměty obsahující vodu.

! UPOZORNĚNÍ

Po delším používání zkontrolujte podložku jednotky a její instalace, zda nejsou poškozeny. V případě poškození by mohla jednotka spadnout a způsobit úraz.

! VÝSTRAHA

Nesprávné čisticí prostředky nebo postupy čištění mohou způsobit poškození plastových součástí nebo únik vody. Pokud se čisticí prostředek rozstříkne na elektrické součásti, jako jsou motory, může způsobit poruchu, kouř nebo vznícení.

! NEBEZPEČÍ: RIZIKO ZABITÍ ELEKTRICKÝM PROUDEM

Před čištěním jednotky ji vypněte. Vypněte také jistič nebo vytáhněte napájecí kabelovou přípojku ze zásuvky. Jinak by mohlo dojít k úrazu elektrickým proudem.

! VÝSTRAHA

Vnitřní jednotku **CHRAŇTE** před vlhkostí. **Možný dopad:** Úraz elektrickým proudem nebo požár.

! UPOZORNĚNÍ

Při otvírání předního panelu a manipulaci s ním buďte opatrní; ostrý okraj předního panelu může způsobit zranění.

! VÝSTRAHA

Objeví-li se jakkoliv neobvyklý jev (například zápach po spálenině apod.), jednotku zastavte a vypněte napájení.

Další provoz zařízení za takových okolností může způsobit poruchu, úraz elektrickým proudem nebo požár. Kontaktujte svého dodavatele.

3 O systému**! VÝSTRAHA: MÍRNĚ HOŘLAVÝ MATERIÁL**

Chladivo uvnitř této jednotky je mírně hořlavé.

! UPOZORNĚNÍ

Vnitřní jednotka obsahuje rádiové zařízení, jehož minimální odstup mezi vyzařující součástí zařízení a uživatelem je 30 cm.

! POZNÁMKA

Systém **NEPOUŽÍVEJTE** k jiným než stanoveným účelům. Aby nedocházelo ke zhoršení kvality daných předmětů, **NEPOUŽÍVEJTE** jednotku ke chlazení přesných nástrojů, potravin, rostlin, zvířat ani uměleckých děl.

3.1 Vnitřní jednotka**! UPOZORNĚNÍ**

Do nasávání a výstupu vzduchu nikdy **NESTRKEJTE** prsty, tyčky ani jiné předměty. Ventilátor otáčející se vysokou rychlostí může způsobit úraz.

i INFORMACE

Hladina akustického tlaku je nižší než 70 dB(A).

! VÝSTRAHA

- Jednotku **NEUPRAVUJTE**, **NEDEMONTUJTE**, **NEROZEBÍREJTE**, **NEINSTALUJTE** znovu ani **NEOPRAVUJTE** vlastními silami, protože nesprávná demontáž nebo instalace mohou způsobit úraz elektrickým proudem nebo požár. Kontaktujte svého dodavatele.
- V případě náhodného úniku chladiva zajistěte, aby se v blízkosti nevyskytoval otevřený oheň. Chladivo samotné je bezpečné, nejedovaté a mírně hořlavé, ale pokud se při náhodném úniku do místnosti dostane do blízkosti hořlavých plynů z tepelných ventilátorů, plynových vařičů atd., může dojít ke vzniku jedovatých plynů. Před obnovením provozu si u kvalifikovaného servisního personálu vždy nejdříve ověřte, zda byla netěsnost opravena nebo odstraněna.

4 Před uvedením do provozu

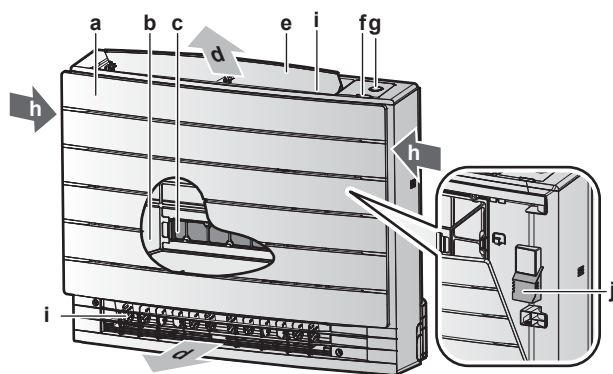

- a Přední panel
- b Vzduchový filtr
- c 2x dezodorizační filtr z apatitu titanu
- d Výstup vzduchu
- e Lamela (vodorovná klapka)
- f Příjímač signálu pro uživatelský ovladač
- g Tlačítko ON/OFF, kontrolka Daikin Eye a kontrolka časovače
- h Přívod vzduchu
- i Žaluzie (svislá klapka)
- j Snímač teploty v místnosti

Tlačítko ZAPNUTO/VYPNUTO

Pokud chybí uživatelský ovladač, můžete použít tlačítko ZAPNUTO/VYPNUTO na vnitřní jednotce k zapnutí a vypnutí chodu. Když spustíte provoz pomocí tohoto tlačítka, použijí se následující nastavení:

- Provozní režim = automatický
- Nastavení teploty = 25°C
- Průtok vzduchu = automatický

3.1.1 Indikační kontrolka Daikin Eye

Kontrolka Daikin Eye se mění podle provozu.

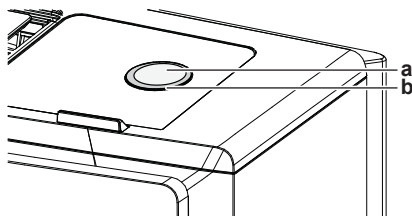

- a Tlačítko ON/OFF
- b Daikin Eye

Provoz	Barva kontrolky Daikin Eye
Automatika	Červená/modrá
Vysoušení	Zelená
Chlazení	Modrá
Topení	Červená
Jen ventilátor	Bílá
Funkce časovače	Oranžová ^(a)

^(a) Po nastavení časovače VYPNUTÍ/ZAPNUTÍ nebo týdenního časovače se kontrolka Daikin Eye bude pravidelně měnit na oranžovou. Po ukončení svícení oranžovou barvou po dobu cca 10 sekund bude obnoveno svícení barvou provozního režimu po dobu 3 minut. **Příklad:** Pokud je časovač nastaven během chlazení, bude kontrolka Daikin Eye pravidelně svítit oranžově po dobu 10 sekund a poté se na 3 minuty přepne na modrou barvu.

3.2 O uživatelském rozhraní

- **Přímé sluneční světlo.** NEUMÍSTŮJTE jednotku uživatelského ovladače na místě vystaveném přímému slunečnímu záření.
- **Prach.** Prach na vysílači nebo přijímači signálu snižuje jejich citlivost. Prach setřete měkkou utěrkou.

- **Zářivková světla.** Pokud v místnosti budou umístěny zářivky, může být signálová komunikace přerušena. V takovém případě se obraťte na instalačního technika.
- **Další spotřebiče.** Pokud signály uživatelského ovladače ovládají další spotřebiče, přesuňte tyto spotřebiče nebo kontaktujte svého instalačního technika.
- **Závěsy.** Ujistěte se, že signály mezi jednotkou a dalším uživatelským ovladačem NEJSOU blokovány závěsy nebo jinými předměty.



POZNÁMKA

- Uživatelské rozhraní NEPOUŠTĚJTE na zem.
- Uživatelské rozhraní CHRAŇTE před vlhkostí.

3.2.1 Součásti: Uživatelské rozhraní

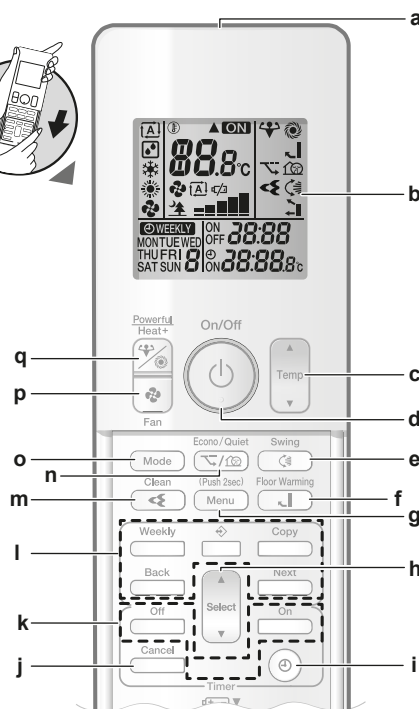

- a Vysílač signálu
- b Displej LCD
- c Tlačítko nastavení teploty
- d Tlačítko ON/OFF
- e Tlačítko svislého otáčení
- f Tlačítko zahřívání podlahy
- g Tlačítko Menu
- h Tlačítko volby Select
- i Tlačítko nastavení hodin
- j Tlačítko Cancel (Zrušit)
- k Tlačítka obsluhy časovače zapnutí/vypnutí
- l Tlačítka obsluhy týdenního časovače
- m Tlačítka obsluhy Flash Streamer (čištění vzduchu)
- n Tlačítko ekonomického provozu a tichého provozu venkovní jednotky
- o Tlačítko režimu
- p Tlačítko ventilátoru
- q Tlačítko režimu plného výkonu a tlačítko režimu topení plus

4 Před uvedením do provozu

4.1 Zapnutí napájení

- 1 Zapněte jistič.

4.2 Vložení baterií

Baterie vydrží zhruba 1 rok.

- 1 Sejměte přední panel.
- 2 Vložte obě baterie najednou.
- 3 Nasadte přední panel zpět.

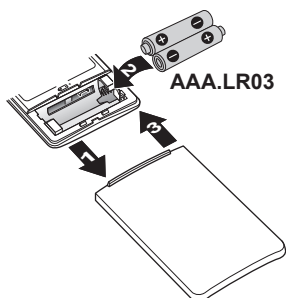

i INFORMACE

- Téměř vybitá baterie je signalizována ikonou na displeji LCD.
- VŽDY vyměňujte obě baterie najednou.

4.3 Montáž držáku uživatelského ovladače

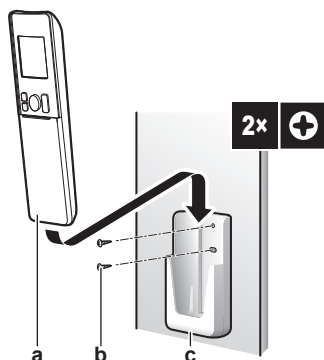

- a Uživatelský ovladač
b Šrouby (místní dodávka)
c Držák uživatelského ovladače

- 1 Zvolte místo, jež umožní signálu dosáhnout jednotky.
- 2 Upevněte držák uživatelského ovladače (příslušenství) na stěnu nebo na podobné místo pomocí 2 šroubů M3×20L (místní dodávka).
- 3 Vložte uživatelský ovladač do držáku.

4.4 Nastavení hodin

Poznámka: Pokud čas NENÍ nastaven, bliká MON, a 0:00.

- 1 Stiskněte tlačítko .

Výsledek: MON a bliká

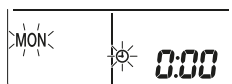

- 2 Chcete-li nastavit aktuální den v týdnu, stiskněte tlačítko nebo .
- 3 Stiskněte tlačítko .

Výsledek: bliká.

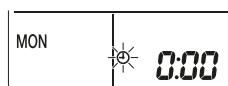

- 4 Stiskněte tlačítko nebo a nastavte správný čas.

Poznámka: Přidržíte-li tlačítko nebo , zobrazená hodnota času se bude rychle měnit (růst nebo klesat).

- 5 Stiskněte tlačítko .

Výsledek: Nastavení je dokončeno. bliká.

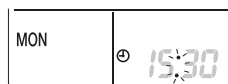

4.5 Nastavení jasu displeje vnitřní jednotky

- 1 Na úvodní obrazovce stiskněte tlačítko alespoň na 2 sekund.

Výsledek: Číslo nabídky výběru *H* se zobrazí na displeji. *H* bliká.

- 2 Stisknutím tlačítka zadejte nastavení.

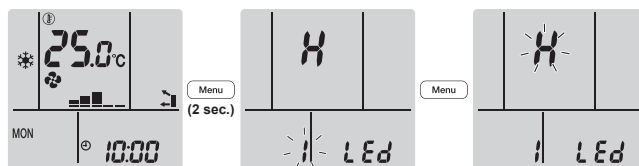

- 3 Stisknutím tlačítka nebo změňte nastavení v následujícím pořadí:



Bliká	Jas
<i>H</i>	Vysoký
<i>L</i>	Nízký
<i>of</i>	Vypnuto

- 4 Stisknutím tlačítka potvrďte vybrané nastavení.

Výsledek: Nastavení jasu se změnil.

Poznámka: Displej se vrátí k výchozímu zobrazení automaticky po 60 sekundách. Chcete-li se vrátit k výchozí obrazovce dříve, stiskněte tlačítko .

5 Provoz

5.1 Provozní rozsah

Aby byl zaručen bezpečný a účinný provoz, použijte systém v povoleném rozsahu teplot a vlhkosti vzduchu.

V kombinaci s venkovní jednotkou RXM25~50, 2MXM40+50, 3MXM42+50		
	Chlazení a sušení ^{(a)(b)}	Topení ^(a)
Venkovní teplota	-10~46°C DB	-15~24°C DB -15~18°C WB
Vnitřní teplota	18~32°C DB 14~23°C WB	10~30°C DB
Vnitřní vlhkost	≤80% ^(b)	—

5 Provoz

- ^(a) Bezpečnostní zařízení může zastavit provoz systému, pokud jednotka pracuje mimo provozní rozsah.
- ^(b) Kondenzace a odkap vody může nastat v případě, že jednotka pracuje mimo provozní rozsah.

V kombinaci s venkovní jednotkou RXTP25+35		
	Chlazení a sušení ^{(a)(b)}	Topení ^(a)
Venkovní teplota	-10~46°C DB	-25~24°C DB -25~18°C WB
Vnitřní teplota	18~32°C DB 14~23°C WB	10~30°C DB
Vnitřní vlhkost	≤80% ^(b)	-

- ^(a) Bezpečnostní zařízení může zastavit provoz systému, pokud jednotka pracuje mimo provozní rozsah.
- ^(b) Kondenzace a odkap vody může nastat v případě, že jednotka pracuje mimo provozní rozsah.

5.2 Provozní režim a nastavená hodnota teploty

Kdy: Nastavte provozní režim systému a nastavte teplotu, pokud chcete:

- Vytápět nebo chladit místnost
- Vyfukovat do místnosti bez vytápění nebo chlazení
- Snižít vlhkost v místnosti

Co: Systém pracuje odlišně v závislosti na výběru uživatele.

Nastavení	Popis
Automatika	Systém místnost ochlazuje nebo vytápí na nastavenou hodnotu teploty. V případě potřeby automaticky přepíná mezi režimem chlazení a topení.
Sušení	Systém sníží vlhkost v místnosti.
Topení	Systém místnost vytápí na nastavenou hodnotu teploty.
Chlazení	Systém místnost ochlazuje na nastavenou hodnotu teploty.
Ventilátor	Systém pouze ovládá proudění vzduchu (rychlost proudění vzduchu a směr). Systém NEOVLÁDÁ teplotu.

Další informace:

- **Venkovní teplota.** Chladicí nebo ohřívací účinek systému se snižuje podle toho, zda je venkovní teplota vysoká nebo nízká.
- **Režim rozmrazování.** Během vyhřívání se může na venkovní jednotce objevit námraza, která snižuje kapacitu vyhřívání. V takovém případě se systém automaticky přepne do režimu odtávání za účelem odstranění námrazy. Během odmrazování z vnitřní jednotky NEPROUDÍ horký vzduch.

5.2.1 Spuštění a zastavení provozu a nastavení teploty



- ON:** Jednotka je v provozu
- : Provozní režim = automatický
- : Provozní režim = vysoušení
- : Provozní režim = chlazení
- : Provozní režim = topení
- : Provozní režim = pouze ventilátor
- 88.8°C:** Zobrazuje nastavenou teplotu.

- 1 Stiskněte jednu tlačítko **Mode** nebo několikrát a vyberte provozní režim.

Výsledek: Režim bude nastaven v následujícím sledu:



- 2 Stiskněte tlačítko a **spustíte** provoz.

Výsledek: **ON** se zobrazí na displeji LCD. Indikační kontrolka Daikin Eye se mění podle provozního režimu. Viz "[Indikační kontrolka Daikin Eye](#)" [p. 6].

- 3 Stiskněte tlačítko nebo jednou nebo několikrát a snižte nebo zvýšte **teplotu**.

Režim chlazení	Režim ohřevu	Automatický provoz	Režim vysoušení nebo pouze ventilátor
18~32°C	10~30°C	18~30°C	-

Poznámka: Při používání režimu **vysoušení** nebo **ventilátoru** **nemůžete** nastavit teplotu.

- 4 Stisknutím tlačítka **zastavíte** provoz jednotky.

Výsledek: **ON** zmizí z displeje LCD. Kontrolka Daikin Eye zhasne.

5.3 Rychlost proudění vzduchu

- 1 Stiskněte tlačítko a vyberte:

	5 úrovní průtoku vzduchu, od "==" do "=="
	Provoz s automatickým řízením průtoku vzduchu
	Tichý provoz vnitřní jednotky. Je-li průtok vzduchu nastaven na "🌲", intenzita hluku vydávaného jednotkou klesne.

INFORMACE

- Pokud jednotka dosáhne požadované teploty v režimu chlazení nebo topení, ventilátor se zastaví.
- Při používání režimu vysoušení **NEMŮŽETE** nastavit průtok vzduchu.
- Rychlost proudění vzduchu v režimu automatického provozu průtoku vzduchu je nastavena podle pokojové teploty; v některých případech může být nižší než při tichém provozu vnitřní jednotky a při změně průtoku vzduchu na tichý provoz vnitřní jednotky může být provozní hluk vyšší.

5.3.1 Nastavení rychlosti průtoku vzduchu

- 1 Stisknutím tlačítka  změňte nastavení proudění vzduchu v následujícím pořadí:



5.4 Směr proudění vzduchu

Kdy. Nastavte směr proudění vzduchu podle potřeby.

Co. Systém směřuje průtok vzduchu jinak, v závislosti na výběru uživatele.

Nastavení	Zobrazovací číslo	Směr proudění vzduchu
Automatické svislé otáčení		Výkyvná nebo pevná poloha horizontálních klapek (lamel).
Vodorovné proudění vzduchu	[—]	Poloha svislých klapek (žaluzií) se nastavuje ručně.

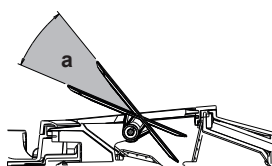

a Rozsah pohybu lamel



UPOZORNĚNÍ

- K nastavení úhlu klapek používejte VŽDY uživatelské rozhraní. Když se klapka otáčí a pohnete jí nuceně rukou, mechanismu se poškodí.
- Při nastavování žaluzií buďte opatrní. Uvnitř výstupu vzduchu se vysokou rychlostí otáčí ventilátor.





INFORMACE

Při vertikálním automatickém otáčení se lamely zastaví v horní poloze, pokud je průtok vzduchu slabý.

5.4.1 Nastavení směru svislého proudění vzduchu

- 1 Stiskněte tlačítko .

Výsledek: Na LCD displeji se zobrazí . Klapky (vodorovné lamely) se začnou vychylovat.

- 2 Chce-li použít pevně nastavení polohy, stiskněte tlačítko , kdy klapky dosáhnou požadované polohy.

Výsledek:  zmizí z displeje LCD. Pohyb klapek se zastaví.

5.4.2 Nastavení žaluzií (svislých lamel)

- 1 Pomocí uživatelského ovladače nastavte vodorovné klapky tak, abyste měli snadný přístup k ovladačům svislých klapek.
- 2 Držte ovladače a mírně je posuňte nahoru.
- 3 Držte ovladače a nastavte je doleva nebo doprava do požadované polohy.

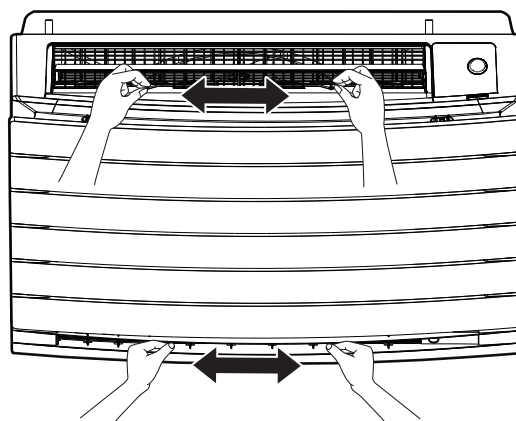





INFORMACE

Je-li jednotka instalována v rohu místnosti, sklon žaluzií by měl vždy směřovat ode zdi. Účinnost poklesne, pokud bude vzduch blokovat stěna.

5.5 Volba průtoku vzduchu

Tato funkce umožňuje jednotce automaticky rozhodnout, který výstup vzduchu by měl být použit, nebo nastavit pouze horní výstup vzduchu. Výchozí nastavení je automatický výběr výstupu vzduchu.

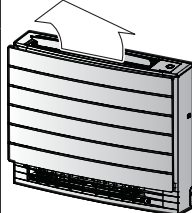
Nastavení	Zobrazovací číslo	Směr proudění vzduchu
Automatická volba výstupu vzduchu		Jednotka automaticky rozhoduje o nejlepším výstupu vzduchu v závislosti na provozním režimu nebo podmínkách v místnosti.
Pouze horní výstup vzduchu		Proud vzduchu je nastaven na horní výstup bez ohledu na provozní režim nebo podmínky v místnosti.

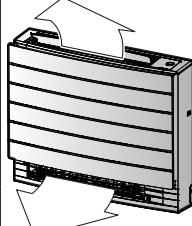
Nastavení	Provozní režim	Situace	Volba průtoku vzduchu
	Vysoušení	Jakákoliv situace	
	Chlazení	Když teplota v místnosti dosáhne nastavené hodnoty nebo celková doba provozu při vysoké vlhkosti dosáhne 1 hodiny.	
	Topení, pouze ventilátor	Pokud ještě není dosaženo nastavené teploty nebo je celková doba provozu při vysoké vlhkosti kratší než 1 hodina.	
	Vysoušení, chlazení, topení, pouze ventilátor	Jakákoliv situace	

i INFORMACE

- Během vysoušení proudí proud vzduchu pouze z horního výstupu vzduchu. Další informace o nastavení naleznete v "5.2 Provozní režim a nastavená hodnota teploty" [▶ 8].
- Během zahřívání podlahy proudí proud vzduchu pouze z horního výstupu vzduchu. Další informace o nastavení naleznete v "5.6 Funkce zahřívání podlahy" [▶ 10]. Zahřívání podlahy lze nastavit pouze pomocí automatického nastavení výstupu vzduchu.
- Pokud změníte nastavení z automatického výstupu vzduchu na výstup horním výstupem vzduchu pouze při topení, ohřev se dočasně zastaví, aby byla jednotka chráněna.
- Pokud je nastaven pouze horní výstup vzduchu, je dostupný výkon chlazení/topení nižší.
- Při změně výběru výstupu vzduchu je slyšet zvuk pohybu klapky.

5.5.1 Slouží k nastavení automatického výběru výstupu vzduchu nebo pouze horního výstupu vzduchu

Nutná podmínka: Výchozí nastavení je automatický výběr výstupu vzduchu.

- 1 Na úvodní obrazovce stiskněte tlačítko **Menu** alespoň na 2 sekund.

Výsledek: Zobrazí se nabídka výběru. Číslo nabídky bliká.

- 2 Stiskněte tlačítko **Select** nebo **Select** a vyberte číslo nabídky 2.

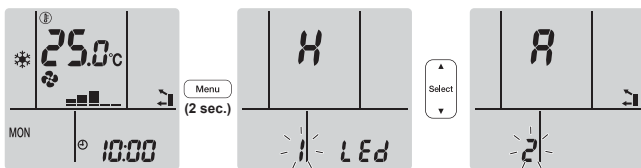

- 3 Stisknutím tlačítka **Menu** zadejte nastavení.

Výsledek: "R" bliká.

- 4 Stisknutím tlačítka **Select** nebo **Select** změňte nastavení. "R" = automatická volba výstupu vzduchu nebo "H" = pouze horní výstup vzduchu.

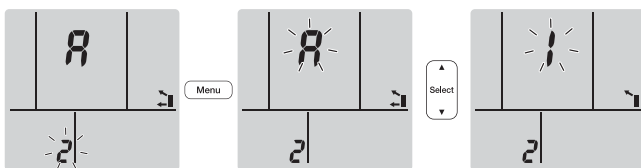

- 5 Stisknutím tlačítka **Menu** potvrďte vybrané nastavení.

Výsledek: Nastavení se změnilo.

Poznámka: Displej se vrátí k výchozímu zobrazení automaticky po 1 minutě. Chcete-li se vrátit k výchozí obrazovce dříve, stiskněte tlačítko **Cancel**.

5.6 Funkce zahřívání podlahy

Tato operace může účinně zahřát velké podlahové plochy uzavřením horního výstupu vzduchu a zvýšením rychlosti proudění vzduchu tak, aby bylo dosaženo vzdálených povrchů podlahy.

Normální provozní režim

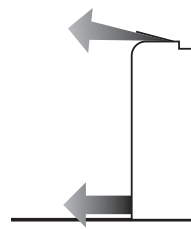

Funkce zahřívání podlahy

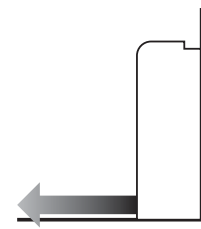

i INFORMACE

- Funkci zahřívání podlahy lze použít pouze v režimu topení a s nastavením automatického výstupu vzduchu.
- Je-li pokojová teplota nízká, místnost se nemusí dostatečně zahřát.

5.6.1 Spuštění/zastavení provozu zahřívání podlahy

Nutná podmínka: Tuto operaci lze nastavit pouze v režimu topení a s nastavením volby automatického výstupu vzduchu.

- 1 Stiskněte tlačítko **Down**.

Výsledek: Na LCD displeji se zobrazí symbol  a bude aktivován provoz.

- 2 Chcete-li zastavit provoz, stiskněte tlačítko **Down**.

Výsledek:  zmizí z displeje LCD a provoz se zastaví.

5.7 Provoz v režimech plného výkonu a topení plus

5.7.1 Režim plného výkonu

Tato funkce rychle maximalizuje účinky chlazení nebo ohřevu v libovolném provozním režimu. Tato funkce umožňuje využít zařízení na maximální výkon.

i INFORMACE

- Režim plného výkonu (Powerful) nelze používat společně s režimy Heat Plus (topení plus), Floor Warming (zahřívání podlahy), Econo (ekonomický provoz) ani Outdoor unit quiet (tichý provoz venkovní jednotky). Přednost má naposledy vybraná funkce.
- Pokud klimatizační jednotka již pracuje na maximální výkon, provoz na plný výkon její výkon již dále NEZVÝŠÍ.

5.7.2 Provoz v režimu topení plus

Tato operace zvyšuje teplotu vzduchu přiváděného z jednotky. Teplota proudícího vzduchu je vyšší než za běžného provozu s vytápěním. Tuto operaci použijte, pokud chcete cítit více tepla. Tento provozní režim trvá 30 minut.

i INFORMACE



- Režim topení plus lze použít pouze v režimu topení.
- Je-li pokojová teplota nízká, místnost se nemusí dostatečně zahřát.
- NEZŮSTÁVEJTE dlouho v blízkosti výstupu vzduchu v přímé dráze vypouštěného vzduchu.
- Po skončení režimu TOPENÍ PLUS může být v závislosti na teplotě nastavené pro režim TOPENÍ provozní výkon dočasně snížen.
- V případě připojení systému s několika vnitřními jednotkami může být teplota vzduchu nedostatečná.

5.7.3 Spuštění/zastavení provozu v režimech plného výkonu a topení plus

- Stiskněte jednou nebo několikrát tlačítko  a vyberte provozní režim.



Výsledek: Nastavení se změní v následujícím pořadí:



Zobrazeno	Provoz
	Plný výkon
	Topení plus
–	Oba deaktivované

- Režim plného výkonu pracuje asi 20 minut. Poté se provoz vrátí na dříve nastavený režim.
- Režim topení plus pracuje asi 30 minut. Poté se provoz vrátí na dříve nastavený režim.

- Chcete-li zastavit provoz, stiskněte tlačítko , dokud oba symboly nezmizí z LCD displeje.

Poznámka: Provoz v režimu plného výkonu a v režimu topení plus lze vybrat pouze u spuštěné jednotky. Pokud stisknete tlačítko , provoz bude zrušen;  a  zmizí z displeje LCD.

5.8 Ekonomický provoz a tichý provoz venkovní jednotky**5.8.1 Ekonomický provozní režim**

Ekonomický provozní režim je funkce, která umožňuje efektivní provoz omezením maximální spotřeby energie. Tato funkce je užitečná v případech, ve kterých je třeba věnovat pozornost tomu, aby jistič nevypnul v případech, kdy jednotka běží současně s jinými zařízeními.

i INFORMACE

- Provozní režim plného výkonu, topení plus, zahřívání podlahy a režim ekonomického provozu NELZE používat současně. Přednost má naposledy vybraná funkce.
- Funkce Econo je k dispozici pouze v automatickém režimu, v režimu chlazení, topení a v režimu vysoušení.
- Ekonomický režim snižuje spotřebu venkovní jednotky tím, že omezí otáčky kompresoru. Je-li spotřeba již nízká, ekonomický režim ji dále NESNÍŽÍ.

5.8.2 Režim tichého provozu venkovní jednotky

Režim tichého provozu venkovní jednotky použijte, chcete-li snížit hladinu hluku venkovní jednotky. **Příklad:** V noci.

i INFORMACE



- Provozní režim plného výkonu, topení plus, zahřívání podlahy a režim tichého provozu venkovní jednotky NELZE používat současně. Přednost má naposledy vybraná funkce.
- Tichý provoz venkovní jednotky je dostupný pouze v provozním režimu automatika, chlazení a topení.
- Tichý provoz venkovní jednotky omezuje provozní otáčky kompresoru. Pokud jsou otáčky kompresoru již nízké, tichý provoz venkovní jednotky NEBUDE schopen dále snížit otáčky kompresoru.

5.8.3 Spuštění/zastavení ekonomického provozu a tichého provozu venkovní jednotky



- Stiskněte tlačítko  jedno nebo několikrát.

Výsledek: Nastavení se změní v následujícím pořadí:



Zobrazeno	Provoz
	Ekonomický režim
	Tichý provoz venkovní jednotky
	Ekonomický provoz a tichý provoz venkovní jednotky
–	Oba deaktivované

- Chcete-li zastavit provoz, stiskněte tlačítko , dokud oba symboly nezmizí z LCD displeje.

Poznámka: Provozní režim Econo lze vybrat pouze u spuštěné jednotky. Stisknutím tlačítka  budou provedená nastavení zrušena a symbol  z LCD displeje zmizí.

Poznámka:  se stále zobrazuje na LCD displeji, i když vypnete jednotku pomocí uživatelského ovladače nebo spínače vnitřní jednotky ON/OFF.

5.9 Provoz funkce Flash Streamer (čištění vzduchu)**i** INFORMACE

- Pro zajištění bezpečnosti provozu jsou vysokorychlostní elektrony generovány a absorbovány uvnitř jednotky.
- Streamer může vydávat pištivý zvuk.
- Pokud se proudění zeslabí, Streamer se může dočasně zastavit, aby se zabránilo zápachu ozónu.

5.9.1 Spuštění/zastavení chodu funkce Flash Streamer (čištění vzduchu)

Nutná podmínka: Zkontrolujte, zda je jednotka v provozu (na displeji LCD uživatelského ovladače se zobrazuje symbol .

- Stiskněte tlačítko .

Výsledek: Pokud je jednotka v činnosti, na displeji LCD se zobrazí  a vzduch v místnosti se začne čistit.

- Chcete-li zastavit provoz, stiskněte tlačítko .

Výsledek:  zmizí z displeje LCD a provoz se zastaví.

5 Provoz

i INFORMACE

- Provoz funkce Flash Streamer můžete nastavit, pokud je jednotka ZAPNUTÁ nebo VYPNUTÁ, ale provoz se spustí pouze v případě, že je jednotka v provozu.
- Pokud je nastavení provedeno, když jednotka NENÍ v provozu, zobrazí se na displeji LCD uživatelského ovladače , ale provoz se NESPUSTÍ.

5.10 Provoz časovače zapnutí/vypnutí

Funkce časovače jsou užitečné pro automatické VYPNUTÍ/ZAPNUTÍ klimatizační jednotky v noci nebo ráno. Lze také použít kombinaci časovače vypnutí a zapnutí.

Existují dva typy nastavení časovače VYPNUTÍ/ZAPNUTÍ:

- Časovač VYPNUTÍ/ZAPNUTÍ 24 hodin** (výchozí). Jednotka se zastaví/spustí v nastaveném čase. **Příklad:** Časovač ZAPNUTÍ je nastaven na 13:30, jednotka začne pracovat v 13:30.
- Časovač VYPNUTÍ/ZAPNUTÍ odpočítávání 12 hodin.** Jednotka se zastaví/zahájí provoz po uplynutí nastaveného počtu hodin. **Příklad:** Časovač ZAPNUTÍ je nastaven v 10:30 na 3 hodiny, jednotka začne pracovat v 13:30.

Poznámka: Je možné kombinovat oba typy nastavení časovače.

i INFORMACE

Časovač znovu naprogramujte v následujících případech:

- Jistič jednotku vypnul.
- Výpadek napájení.
- Po výměně baterií v uživatelském rozhraní.

i INFORMACE

Hodiny MUSÍ být nastaveny správně, než použijete jakoukoliv funkci časovače. Viz také "4.4 Nastavení hodin" [p. 7].



5.10.1 Nastavení časovače VYPNUTÍ/ZAPNUTÍ na 24 hodin

Spuštění/zastavení časovače vypnutí

- Stiskněte tlačítko  a spusťte provoz.

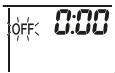

Výsledek:  se zobrazí na displeji LCD a bliká OFF. ☹ a den v týdnu z LCD displeje zmizí.



- Stisknutím tlačítka  nebo  změňte nastavení času.
- Stiskněte znovu tlačítko .

Výsledek: Na LCD displeji se zobrazí symbol OFF a nastavený čas. Rozsvítí se oranžová kontrolka Daikin Eye.

i INFORMACE

Každým stisknutím tlačítka  nebo  se čas posune o 10 minut dopředu. Podržením tlačítka se nastavení bude měnit rychle.

- Chcete-li zrušit nastavení časovače, stiskněte tlačítko .



Výsledek: Nastavený čas a OFF zmizí z LCD displeje. Na LCD displeji se zobrazí symbol ☹ a den v týdnu. Kontrolka Daikin Eye přestane svítit oranžově.

Spuštění/zastavení časovače zapnutí

- Stiskněte tlačítko  a spusťte provoz.

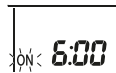

Výsledek:  se zobrazí na displeji LCD a bliká ON. ☺ a den v týdnu z LCD displeje zmizí.



- Stisknutím tlačítka  nebo  změňte nastavení času.
- Stiskněte znovu tlačítko .

Výsledek: Na LCD displeji se zobrazí symbol ON a nastavený čas. Rozsvítí se oranžová kontrolka Daikin Eye.

i INFORMACE

Každým stisknutím tlačítka  nebo  se čas posune o 10 minut dopředu. Podržením tlačítka se nastavení bude měnit rychle.

- Chcete-li zrušit nastavení časovače, stiskněte tlačítko .

Výsledek: Nastavený čas a ON zmizí z LCD displeje. Na LCD displeji se zobrazí symbol ☹ a den v týdnu. Kontrolka Daikin Eye přestane svítit oranžově.

Kombinace časovače zapnutí a vypnutí

- Nastavení časovačů viz "Spuštění/zastavení časovače vypnutí" [p. 12] a "Spuštění/zastavení časovače zapnutí" [p. 12].

Výsledek: Na LCD displeji se zobrazí OFF a ON.

Příklad:

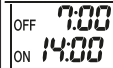
Zobrazeno	Aktuální čas	Nastavit během:	Provoz
	6:00	jednotka je v provozu.	Zastaví se v 7:00 a spustí v 14:00.
		Jednotka Nepracuje.	Spustí v 14:00.

Poznámka: Pokud je nastavení časovače aktivní, aktuální čas NENÍ zobrazen na LCD.

5.10.2 Nastavení časovače VYPNUTÍ/ZAPNUTÍ na odpočítávání 12 hodin

Spuštění/zastavení časovače VYPNUTÍ/ZAPNUTÍ na odpočítávání

- Stiskněte a podržte tlačítko  nebo  po dobu přibližně 5 sekund. Pokud bliká ▲, tlačítko uvolněte.





Výsledek:



U časovače vypnutí se na displeji LCD zobrazí symbol 1hr a bliká OFF, zatímco ☹ a den v týdnu z displeje LCD zmizí.



U časovače ZAPNUTÍ se na displeji LCD zobrazí 1hr a ON bliká. ☺ a den v týdnu z LCD displeje zmizí.

- Stisknutím tlačítka  nebo  změňte nastavení času. Čas lze nastavit od 1 do 12 hodin. Při každém stisknutí příslušného tlačítka se nastavení času zvýší nebo sníží o 1 hodinu.
- Stisknutím tlačítka  nebo  potvrďte nastavení.

Výsledek: Na LCD displeji se zobrazí symbol **OFF** a/nebo **ON** a nastavený čas. Rozsvítí se oranžová kontrolka Daikin Eye. Čas zobrazený na displeji LCD se automaticky odpočítává o 1 hodinu za každou hodinu, která uplyne.

Příklad: Pokud je časovač VYPNUTÍ nastaven na 3 hodiny, zobrazený čas se změní následujícím způsobem: 3 h → 2 h → 1 h → prázdný (VYPNUTO)

- Chcete-li změnit nastavení zpět na 24 hodin časovače VYPNUTÍ/ZAPNUTÍ, opakujte krok 1, pokud se nacházíte na úvodní obrazovce a **OFF** a/nebo **ON** neblíká.
- Chcete-li zrušit nastavení časovače, stiskněte tlačítko **Cancel**

Kombinování režimů zobrazení časovače

Pro časovač VYPNUTÍ/ZAPNUTÍ lze současně použít různé režimy zobrazení (odpočítávání 24 hodin a 12 hodin časovače VYPNUTÍ/ZAPNUTÍ).

- Informace o nastavení naleznete v části "Spuštění/zastavení časovače vypnutí" [12] a "Spuštění/zastavení časovače zapnutí" [12] a "Spuštění/zastavení časovače VYPNUTÍ/ZAPNUTÍ na odpočítávání" [12].

Příklad:

Zobrazeno	Aktuální čas	Nastavit během:	Provoz
	22:00	jednotka je v provozu.	<ul style="list-style-type: none"> Zastavení v 1:00 (3 hodiny od nynížška) Spuštění v 6:00. (8 hodin od nynížška)

Poznámka: Pokud je nastavení časovače aktivní, aktuální čas NENÍ zobrazen na LCD.

5.11 Používání týdenního časovače

i INFORMACE

Nepoužívejte nastavení týdenního časovače současně s aplikací časovače plánování Daikin Residential Controller. Obě nastavení jsou vzájemně nezávislá. Používejte pouze jednu možnost.

Touto operací můžete nastavit až 4 nastavení časovače pro každý den v týdnu.

Příklad: Vytvořte různá nastavení od pondělí do pátku a různá nastavení pro týden.

Den v týdnu	Příklad nastavení
Pondělí	<p>1 ON 2 OFF 3 ON 4 OFF</p> <p>6:00 8:30 17:30 22:00</p> <ul style="list-style-type: none"> Provedte 4 nastavení.
Úterý až pátek	<p>1 ON 2 OFF 3 ON 4 OFF</p> <p>6:00 8:30 17:30 22:00</p> <ul style="list-style-type: none"> Pokud jsou nastavení stejná jako v pondělí, použijte režim kopírování.
Sobota	<p>—</p> <ul style="list-style-type: none"> Žádné nastavení času
Neděle	<p>1 ON 2 OFF 3 OFF 4 ON</p> <p>8:00 10:00 19:00 21:00</p> <ul style="list-style-type: none"> Provedte 4 nastavení.

- Nastavení ON-ON-ON-ON.** Umožňuje naplánovat provozní režim a nastavit teplotu.
- Nastavení OFF-OFF-OFF-OFF.** Pro každý den lze nastavit pouze čas vypnutí.

Poznámka: Při nastavování zaměřte uživatelský ovladač na vnitřní jednotku a zkontrolujte, zda zazněl potvrzující tón a blíká kontrolka týdenního časovače.

i INFORMACE

Hodiny MUSÍ být nastaveny správně, než použijete jakoukoliv funkci časovače. Viz také "4.4 Nastavení hodin" [7].

i INFORMACE

- Týdenní časovač a časovač VYPNUTÍ/ZAPNUTÍ NELZE používat současně. Časovač VYPNUTÍ/ZAPNUTÍ má prioritu. Týdenní časovač přejde do pohotovostního režimu a symbol **WEEKLY** z LCD displeje zmizí. Pokud je dokončeno časované VYPNUTÍ/ZAPNUTÍ, bude automaticky aktivován týdenní časovač.
- Pomocí týdenního časovače lze nastavit den v týdnu, režim časovače VYPNUTÍ/ZAPNUTÍ (ON/ON TIMER), čas a teplotu (pouze v režimu ON TIMER). Další nastavení jsou založena na předchozím nastavení časovače zapnutí.

5.11.1 Nastavení režimu týdenního časovače

- Stiskněte tlačítko

Výsledek: Zobrazí se den v týdnu a číslo rezervace aktuálního dne.



- Chcete-li vybrat požadovaný den v týdnu a číslo rezervace, stiskněte tlačítko nebo .
- Stiskněte tlačítko **Next**

Výsledek: Nastaví se den v týdnu. **WEEKLY** a ON blíká.



- Stiskněte tlačítko nebo a vyberte režim.

Výsledek: Nastavení se změní v následujícím pořadí:



Zobrazeno	Funkce
ON	Časovač zapnutí
OFF	Časovač vypnutí
Prázdné	Odstranění rezervace



- Stiskněte tlačítko **Next**

Výsledek: Tím je nastaven režim časovače zapnutí/vypnutí (OFF/ON TIMER). Symbol **WEEKLY** a čas blíkáji.



Poznámka: Stisknutím tlačítka **Back** se vrátíte na předchozí obrazovku. Pokud zvolíte "žádné nastavení", pokračujte ke kroku 9.

5 Provoz

- 6 Stiskněte tlačítko  nebo  a vyberte čas. Čas lze nastavit v intervalech 10 minut v rozmezí 0:00 až 23:50.
- 7 Stiskněte tlačítko .

Výsledek: Čas je nastaven a  a teplota se rozblíká.



Poznámka: Stisknutím tlačítka  se vrátíte na předchozí obrazovku. Pokud zvolíte časovač vypnutí, pokračujte ke kroku 9.

- 8 Stisknutím tlačítka  nebo  nastavte požadovanou teplotu.

Poznámka: Nastavená teplota pro týdenní časovač se zobrazí jen v případě nastavení týdenního časovače.

INFORMACE

Teplotu lze nastavit v rozmezí 10 až 32°C na uživatelském ovladači, avšak:

- V režimu chlazení a automatickém provozu bude jednotka pracovat maximálně na 18°C, i když je nastavena na 10~17°C.
- V režimu topení bude jednotka pracovat maximálně na 30°C, i když je nastavena na 31~32°C.

- 9 Stiskněte tlačítko .

Výsledek: Teplota a čas jsou nastaveny v časovači zapnutí. Čas je nastaven časovačem vypnutí. Rozsvítí se oranžová kontrolka Daikin Eye.

Výsledek: Zobrazí se nová rezervační obrazovka.





- 10 Opakujte předchozí postup a nastavte další rezervaci, nebo stisknutím tlačítka  dokončete nastavení.

Výsledek: se zobrazí na displeji LCD.

Poznámka: Rezervaci lze zkopírovat se stejným nastavením do jiného dne. Viz také "[Kopírování rezervace](#)" [14].



5.11.2 Kopírování rezervace

Rezervace může být zkopírována pro jiný den. Zkopíruje se celá rezervace vybraného dne v týdnu.

- 1 Stiskněte tlačítko .
- 2 Stiskněte tlačítko  nebo  a vyberte týden, který chcete zkopírovat.
- 3 Stiskněte tlačítko .

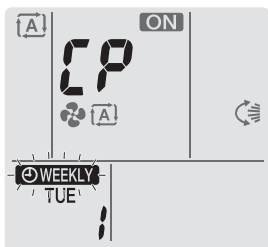
Výsledek: Rezervace vybraného dne v týdnu bude zkopírována.



- 4 Chcete-li nastavit cílový den v týdnu, stiskněte tlačítko  nebo .
- 5 Stiskněte tlačítko .

Výsledek: Celá rezervace je zkopírována do vybraného dne a kontrolka Daikin Eye se rozsvítí oranžově.

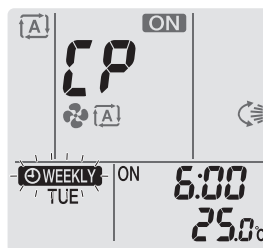

Poznámka: Chcete-li zkopírovat další den, opakujte postup.

- 6 Stisknutím tlačítka  dokončete nastavení.

Výsledek: se zobrazí na displeji LCD.

Poznámka: Změna nastavení rezervace po kopírování viz "[Nastavení režimu týdenního časovače](#)" [13].



5.11.3 Potvrzení rezervace

Můžete potvrdit, zda jsou všechny rezervace nastaveny podle vašich potřeb.

- 1 Stiskněte tlačítko .

Výsledek: Zobrazí se den v týdnu a číslo rezervace aktuálního dne.





- 2 Stisknutím tlačítka  nebo  vyberte den v týdnu a číslo rezervace, kterou je třeba potvrdit, a zobrazte si podrobnosti rezervace.

Poznámka: Změna nastavení rezervace viz "[Nastavení režimu týdenního časovače](#)" [13].

- 3 Stisknutím tlačítka  ukončete režim potvrzení.

5.11.4 Vypnutí a zapnutí režimu týdenního časovače

- 1 Chcete-li vypnout nastavení týdenního časovače, stiskněte tlačítko , dokud je na LCD displeji zobrazeno .

Výsledek: zmizí z displeje LCD a kontrolka Daikin Eye přestane svítit oranžově.

- 2 Chcete-li znovu aktivovat režim týdenního časovače, stiskněte znovu tlačítko .

Výsledek: Použije se poslední nastavený režim rezervace.

5.11.5 Odstranění rezervací

Odstranění individuální rezervace

Použijte tuto funkci, pokud chcete odstranit jedno nastavení rezervace.

- 1 Stiskněte tlačítko .

Výsledek: Zobrazí se den v týdnu a číslo rezervace.

- 2 Stisknutím tlačítka  nebo  vyberte den v týdnu, který chcete odstranit.

- 3 Stiskněte tlačítko .

Výsledek: , ON a OFF bliká.

- 4 Stiskněte tlačítko  nebo  a vyberte položku "žádné nastavení".

Výsledek: Nastavení se změní v následujícím pořadí:



- Stiskněte tlačítko .

Výsledek: Vybraná rezervace je odstraněna.

- Stisknutím tlačítka režim ukončete.

Výsledek: Zbývající rezervace jsou aktivní.

Odstranění rezervace pro každý den v týdnu

Tuto funkci použijte, pokud chcete odstranit všechna nastavení rezervace pro jeden den v týdnu. Lze ji použít v režimu potvrzování nebo nastavování.

- Stiskněte tlačítko .
- Stisknutím tlačítka nebo vyberte den v týdnu, který chcete odstranit.
- Tlačítko podržte asi 5 sekund.

Výsledek: Všechny rezervace pro vybraný den jsou odstraněny.

- Stisknutím tlačítka režim ukončete.

Výsledek: Zbývající rezervace jsou aktivní.

Odstranění všech rezervací

Tuto funkci použijte, pokud chcete odstranit všechny rezervace pro všechny dny v týdnu. Tento postup NELZE použít v režimu nastavení.

- Ve výchozím zobrazení podržte tlačítko asi 5 sekund.

Výsledek: Všechny rezervace budou odstraněny.

5.12 Bezdrátové připojení sítě LAN

Zákazník je odpovědný za poskytnutí:

- Chytrý telefon nebo tablet s minimální podporovanou verzí systémů Android nebo iOS, jak je uvedeno v <http://www.onlinecontroller.daikineurope.com>
- Připojení k Internetu nebo komunikační zařízení, například modem, směrovač atd.
- Bezdrátový přístupový bod LAN
- Instalovaná bezplatná aplikace Daikin Residential Controller

5.12.1 Bezpečnostní upozornění při použití bezdrátové sítě LAN

NEPOUŽÍVEJTE v blízkosti následujících zařízení:

- Lékařské zařízení.** Například: Osoby používající kardiostimulátor nebo defibrilátory. Tento výrobek může způsobit elektromagnetické rušení.
- Zařízení pro automatické ovládání.** Například: Automatické dveře nebo zařízení pro požární alarmy. Tento výrobek může způsobit chybnou funkci zařízení.
- Mikrovlnná trouba.** Může ovlivnit bezdrátovou komunikaci LAN.

5.12.2 Pokyny pro instalaci aplikace Daikin Residential Controller

- Otevřete:
 - Google Play v případě přístrojů se systémem Android.
 - App Store v případě přístrojů se systémem iOS.
- Vyhledejte Daikin Residential Controller.
- Proveďte instalaci podle pokynů na obrazovce.

5.12.3 Nastavení bezdrátového připojení

Existují dvě možnosti připojení bezdrátového adaptéru s vaším chytrým zařízením.

- Připojte bezdrátovou síť LAN k chytrému zařízení přímo.**
- Připojte bezdrátovou síť LAN k domácí síti.** Bezdrátová síť LAN bude komunikovat s vaším chytrým zařízením v domácí síti pomocí komunikačního zařízení, jako je například modem, směrovač nebo podobné zařízení.

Další informace a časté dotazy viz také:

<http://www.onlinecontroller.daikineurope.com/>

- Zastavte provoz před nastavením bezdrátového spojení.
- Pomocí uživatelského ovladače zvolte nabídku nastavení bezdrátové sítě LAN.

Poznámka: Pokud obsluhujete uživatelský ovladač, zaměřte jej na přijímač na jednotce.

Nabídka	Popis
	Kontrola stavu připojení
	Nastavení připojení WPS
	Nastavení připojení režimu přístupového bodu / režimu CHOD (SSID + KLÍČ)
	Reset na výchozí tovární nastavení
	VYPNUTÍ bezdrátové sítě LAN

Potvrzení stavu připojení bezdrátové sítě LAN

- Na úvodní obrazovce stiskněte tlačítko po dobu alespoň 5 sekund, když jednotka nepracuje.

Výsledek: Na displeji se zobrazí SP. bliká.

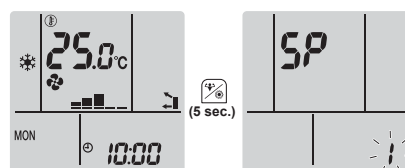

- Stisknutím tlačítka potvrďte výběr.

Výsledek: bliká.

- Zkontrolujte kontrolku Daikin Eye.

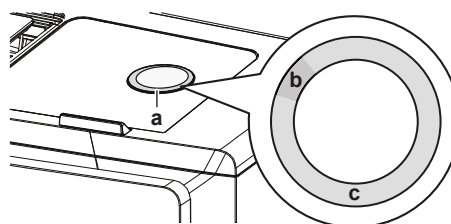

- a Daikin Eye
- b Částečně zelená
- c Červená, oranžová, modrá nebo bílá

Kontrolka Daikin Eye přepíná mezi částečně zelenou a...	... poté je bezdrátový adaptér ...
červená	nepřipojeno
oranžová	je spuštěn a připraven k připojení k domácí síti pomocí tlačítka WPS, viz "Připojení pomocí tlačítka WPS" [► 16].
modrá	<ul style="list-style-type: none"> připojena k domácí síti pomocí SSID + KLÍČE. nebo <ul style="list-style-type: none"> připojena k domácí síti pomocí tlačítka WPS na směrovači.

6 Úsporný režim a optimální režim provozu

Kontrolka Daikin Eye přepíná mezi částečně zelenou a...	... poté je bezdrátový adaptér ...
bílá	vypnuto

- 4 Stisknutím tlačítka  vyberte nabídku.

Výsledek: Displej se vrátí na úvodní obrazovku.

Připojení bezdrátové sítě LAN k domácí síti

Je možné provést připojení bezdrátového adaptéru k domácí síti s pomocí následujících:

- Tlačítko **WPS** na směrovači (je-li k dispozici),
- **SSID** a číslo **KEY** umístěné na jednotce.

Připojení pomocí tlačítka WPS

- 1 Na úvodní obrazovce stiskněte tlačítko  po dobu alespoň 5 sekund, když jednotka nepracuje.

Výsledek: Na displeji se zobrazí SP.  bliká.

- 2 Stiskněte tlačítko  a přepněte nabídku SP na **2**.

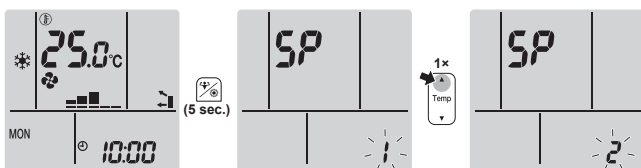

- 3 Stisknutím tlačítka  potvrďte výběr.

Výsledek:  bliká. Barva kontrolky Daikin Eye se střídá mezi oranžovou a částečně zelenou.

- 4 Stiskněte tlačítko WPS na komunikačním zařízení (například směrovač) asi do 1 minuty. Viz uživatelská příručka použitého komunikačního zařízení.

Výsledek: Pokud bylo spojení úspěšné, barva kontrolky Daikin Eye se střídá mezi modrou a částečně zelenou.

INFORMACE

Pokud spojení s vaším směrovačem není možné, zkuste postup "Připojení pomocí čísla SSID a klíče" [16].

- 5 Stisknutím tlačítka  vyberte nabídku.

Výsledek: Displej se vrátí na úvodní obrazovku.

Připojení pomocí čísla SSID a klíče

- 1 Na úvodní obrazovce stiskněte tlačítko  po dobu alespoň 5 sekund, když jednotka nepracuje.

Výsledek: Na displeji se zobrazí SP.  bliká.

- 2 Stiskněte dvakrát tlačítko  a přepněte nabídku SP na **3**.



- 3 Stisknutím tlačítka  potvrďte výběr.

Výsledek:  bliká. Barva kontrolky Daikin Eye se střídá mezi červenou a částečně zelenou.

- 4 Otevřete aplikaci Daikin Residential Controller na chytrém zařízení a postupujte podle kroků na obrazovce.

Výsledek: Pokud bylo spojení úspěšné, barva kontrolky Daikin Eye se střídá mezi modrou a částečně zelenou.

- 5 Připojte své chytré zařízení ke stejné domácí síti jako jednotku.

- 6 Stisknutím tlačítka  vyberte nabídku.

Výsledek: Displej se vrátí na úvodní obrazovku.

Návrat nastavení připojení na výchozí tovární nastavení

V případě, že chcete provést následující kroky, vraťte nastavení připojení na výchozí tovární nastavení:

- odpojení bezdrátové sítě LAN a komunikačního zařízení (například směrovač) nebo chytrého zařízení;
- opakování nastavení v případě, že připojení nebylo úspěšné.

- 1 Na úvodní obrazovce stiskněte tlačítko  po dobu alespoň 5 sekund, když jednotka nepracuje.

Výsledek: Na displeji se zobrazí SP.  bliká.

- 2 Stiskněte dvakrát tlačítko  a přepněte nabídku SP na **R**.

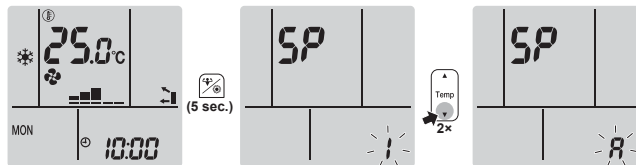

- 3 Podržte tlačítko  alespoň 2 sekundy a potvrďte svou volbu.

Výsledek:  bliká. Nastavení se resetuje na výchozí tovární nastavení.

- 4 Stisknutím tlačítka  vyberte nabídku.

Výsledek: Displej se vrátí na úvodní obrazovku.

Vypnutí připojení bezdrátové sítě LAN

Pokud chcete vypnout funkci bezdrátového připojení:

- 1 Na úvodní obrazovce stiskněte tlačítko  po dobu alespoň 5 sekund, když jednotka nepracuje.

Výsledek: Na displeji se zobrazí SP.  bliká.

- 2 Stiskněte tlačítko  a přepněte nabídku SP na **oFF**.

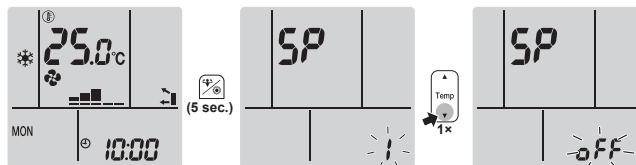

- 3 Podržte tlačítko  alespoň 2 sekundy a potvrďte svou volbu.

Výsledek: **oFF** bliká. Komunikace je VYPNUTA.

- 4 Stisknutím tlačítka  vyberte nabídku.

Výsledek: Displej se vrátí na úvodní obrazovku.

6 Úsporný režim a optimální režim provozu

INFORMACE

- Je-li jednotka zapnuta, spotřebovává elektřinu.
- Když se po výpadku napájení toto obnoví, bude jednotka pokračovat v dříve navoleném režimu.

UPOZORNĚNÍ

NIKDY nevystavujte malé děti, rostliny ani zvířata přímému proudění vzduchu.

**VÝSTRAHA**

NEUMÍSTŮJTE předměty pod vnitřní nebo vnější jednotku, pokud by mohly zvlhnout. Jinak mohou kondenzace na jednotce či na potrubí chladiva, znečištění vzduchového filtru nebo zanesení odpadu způsobit odkapávání, které může znečistit nebo poškodit předmět pod jednotkou.

**VÝSTRAHA**

Poblíž klimatizační jednotky nikdy NEUMÍSTŮJTE spreje s hořlavým obsahem do blízkosti jednotky. V opačném případě může dojít k požáru.

**UPOZORNĚNÍ**

Systém NEPOUŽÍVEJTE v době, kdy v místnosti používáte insekticid určený k vykuřování. Chemikálie by se mohly usadit v jednotce, což by ohrozilo zdraví osob přecitlivělých na tyto chemikálie.

Pro řádnou funkci systému dodržujte následující pravidla.

- Během chlazení místnosti zamezte přímému slunečnímu svitu do místnosti vhodnými záclonami nebo žaluziemi.
- Zajistěte, aby prostor byl dobře odvětrán. NEBLOKUJTE otvory pro vstup a výstup vzduchu.
- Často větrejte. Časté používání vyžaduje, aby uživatelé věnovali zvláštní pozornost větrání.
- Dveře a okna nechávejte zavřené. Zůstanou-li dveře nebo okna otevřená, vzduch bude proudit z místnosti a účinnost chlazení a topení bude klesat.
- Místnost NECHLAĎTE ani NEVYHŘÍVEJTE příliš. Udržování teploty na přiměřené úrovni pomáhá šetřit energii.
- Poblíž vstupu nebo výstupu vzduchu z jednotky NIKDY neumistujte žádné předměty. Mohlo by to způsobit snížení účinek topení/chlazení nebo zastavení provozu.
- Před plánovaným dlouhodobým odstavením zařízení vypněte hlavní jistič. Je-li jistič zapnutý, jednotka spotřebovává elektřinu. Jistič zapněte 6 hodin před opakovaným uvedením jednotky do provozu; zajistíte tak její hladký chod.
- Při vlhkosti vyšší než 80% nebo v případě ucpaného odtoku se jednotka může orosit.
- Nastavte teplotu vzduchu tak, abyste se cítili příjemně. Místnost nepřehřívejte a nepodchlazujte. Než teplota místnosti dosáhne nastavené teploty, chvíli to trvá. Zvažte použití možností nastavení časovače.
- Nastavte směr proudění vzduchu, abyste se vyhnuli proudění studeného vzduchu a jeho shromažďování na podlaze, nebo horkého vzduchu proti stropu. (Nahoru na strop během chlazení nebo vysoušení, nebo dolů během topení.)
- Zabraňte však přímému proudění vzduchu na osoby v místnosti.
- Provozujte systém v doporučeném rozsahu teplot (26~28°C pro chlazení, 20~24°C pro topení), abyste uspořili energii.

7 Údržba a servis

7.1 Přehled: údržba s servis

Instalační technik musí provést roční údržbu.

O plnění chladiva

Tento výrobek obsahuje fluorované skleníkové plyny. Tyto plyny NEVYPOUŠTĚJTE do ovzduší.

Typ chladiva: R32

Hodnota potenciálu globálního oteplení (GWP): 675

**POZNÁMKA**

Příslušná legislativa týkající se **fluorovaných skleníkových plynů** vyžaduje, aby náplň chladiva v jednotce byla uvedena formou hmotnosti i jako ekvivalent CO₂.

Vzorec pro výpočet množství CO₂ v ekvivalentních tunách: Hodnota GWP chladiva × celkový objem chladiva [kg] / 1000

Podrobnější informace si vyžádejte od podniku provádějícího instalaci.

**VÝSTRAHA**

Chladivo uvnitř této jednotky je mírně hořlavé, ale za normálních okolností NEUNIKÁ. Jestliže chladivo unikne do místnosti a dostane se do kontaktu s otevřeným plamenem hořáku, topením nebo vařičem, může to způsobit vznik požáru nebo nebezpečných plynů.

Vypněte všechna spalovací topidla, místnost vyvětrejte a obraťte se na prodejce, od kterého jste si koupili danou jednotku.

Jednotku NEPOUŽÍVEJTE, dokud servisní technik nepotvrdí, že byla dokončena oprava místa, kde došlo k úniku chladiva.

**VÝSTRAHA**

- NEPROPICHUJTE ani nespalujte součásti pracující s chladivem.
- NEPOUŽÍVEJTE žádné čisticí prostředky nebo prostředky pro urychlení procesu odmrazování kromě těch, jež jsou doporučeny výrobcem.
- Uvědomte si, že chladivo v systému je bez zápachu.

**VÝSTRAHA**

Zařízení musí být uloženo v místnosti bez nepřetržitě pracujících zdrojů zažehnuté (například otevřený plamen, pracující plynové zařízení nebo elektrické topidlo).

**POZNÁMKA**

Údržba MUSÍ být prováděna autorizovaným instalačním technikem nebo servisním zástupcem.

Doporučujeme provádět údržbu alespoň jednou ročně. Platná legislativa však může vyžadovat kratší intervaly údržby.

**NEBEZPEČÍ: RIZIKO ZABITÍ ELEKTRICKÝM PROUDEM**

Při čištění klimatizačního zařízení nebo vzduchového filtru zastavte provoz a vypněte všechna napájení. Jinak by mohlo dojít k úrazu elektrickým proudem.

**VÝSTRAHA**

Pro zabránění úrazu elektrickým proudem nebo požáru:

- Jednotku NEOPLACHUJTE.
- NEOVLÁDEJTE jednotku mokřýma rukama.
- Na jednotku NEPOKLÁDEJTE žádné předměty obsahující vodu.

**UPOZORNĚNÍ**

Po delším používání zkontrolujte podložku jednotky a její instalace, zda nejsou poškozeny. V případě poškození by mohla jednotka spadnout a způsobit úraz.

**UPOZORNĚNÍ**

NEDOTÝKEJTE se žeber výměníku tepla. Žebra jsou ostrá a mohli byste se pořezat.

7 Údržba a servis

Následující symboly se mohou objevit na vnitřní jednotce.

Symbol	Vysvětlení
	Změřte napětí na svorkách kondenzátorů hlavního obvodu nebo elektrických součástí.

7.2 Čištění vnitřní jednotky a uživatelského rozhraní

VÝSTRAHA

Nesprávné čisticí prostředky nebo postupy čištění mohou způsobit poškození plastových součástí nebo únik vody. Pokud se čisticí prostředek rozstříkne na elektrické součásti, jako jsou motory, může způsobit poruchu, kouř nebo vznícení.

POZNÁMKA

- NEPOUŽÍVEJTE benzín, benzen, ředidla, leštící prášky ani kapalné insekticidy. **Možný dopad:** Ztráta barvy nebo deformace.
- NEPOUŽÍVEJTE vodu nebo vzduch o teplotě vyšší než 40°C. **Možný dopad:** Ztráta barvy nebo deformace.
- NEPOUŽÍVEJTE leštící prostředky.
- NEPOUŽÍVEJTE abrazivní kartáč. **Možný dopad:** Došlo by k odlupování povrchové vrstvy.
- Jako koncový uživatel NESMÍTE nikdy sami čistit vnitřní části jednotky; tuto práci musí provádět kvalifikovaný servisní pracovník. Kontaktujte svého dodavatele.

NEBEZPEČÍ: RIZIKO ZABITÍ ELEKTRICKÝM PROUDEM

Před čištěním jednotky ji vypněte. Vypněte také jistič nebo vytáhněte napájecí kabelovou přípojku ze zásuvky. Jinak by mohlo dojít k úrazu elektrickým proudem.

- 1 Vyčistěte měkkou látkou. Pokud skvrny nelze snadno odstranit, použijte vodu nebo neutrální čisticí prostředek.

7.3 Čištění předního panelu

VÝSTRAHA

Vnitřní jednotku CHRAŇTE před vlhkostí. **Možný dopad:** Úraz elektrickým proudem nebo požár.

POZNÁMKA

- NEPOUŽÍVEJTE benzín, benzen, ředidla, leštící prášky ani kapalné insekticidy. **Možný dopad:** Ztráta barvy nebo deformace.
- NEPOUŽÍVEJTE vodu nebo vzduch o teplotě vyšší než 50°C. **Možný dopad:** Ztráta barvy nebo deformace.
- Při omývání pásů vodou nikdy pásy NEDRHNĚTE silou. **Možný dopad:** Odlupování povrchové vrstvy.

Přední panel lze sejmout a vyčistit.

UPOZORNĚNÍ

Při otvírání předního panelu a manipulaci s ním buďte opatrní; ostrý okraj předního panelu může způsobit zranění.

- 1 Posouvejte oba posuvníky ve směru šipek, dokud nezaklapnou.

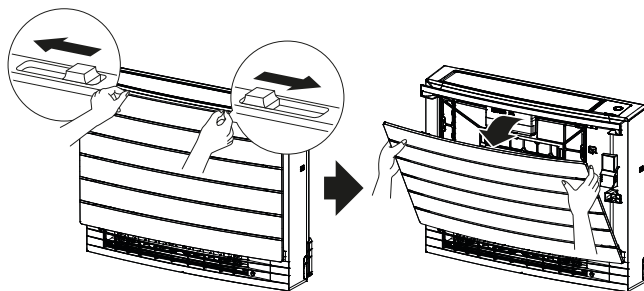

- 2 Otevřete přední panel a odpojte lanko.

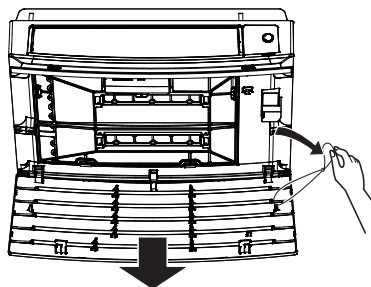

- 3 Odejměte přední panel.
- 4 Otřete jej měkkou utěrkou namočenou ve vodě.
- 5 Po umytí nechte uschnout ve stínu.
- 6 Montáž a zavírání předního panelu, viz také "7.9 Montáž předního panelu" [p 19].

7.4 Demontáž filtrů

- 1 Odejměte přední panel. Postupujte podle části "7.3 Jak vyčistit přední panel" [p 18].
- 2 Opatrně odstraňte výčnělky vzduchového filtru z čelistí (a) po stranách. Podržte vzduchový filtr za otočný ovladač filtru (b) a vyhákněte výčnělek vzduchového filtru z čelistí (c) nahore. Vytáhněte filtr nahoru, abyste vyjmuli výčnělky filtru ze čelistí na spodní straně (d).

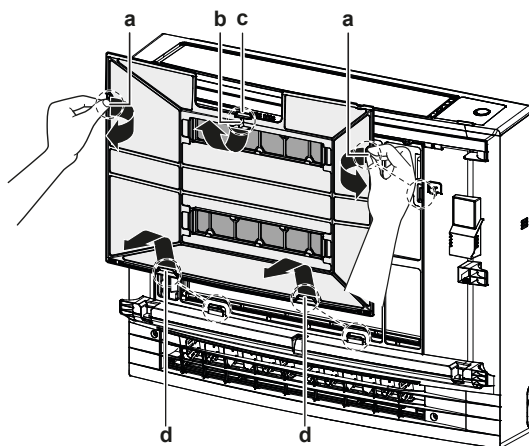

- a Výčnělky pro čelisti na boční straně
- b Otočný ovladač filtru
- c Výčnělek pro čelisti na horní straně
- d Výčnělek pro čelisti na spodní straně

- 3 Vyjměte oba dezodorizační filtry z apatitu titanu z čelistí (4 ks).

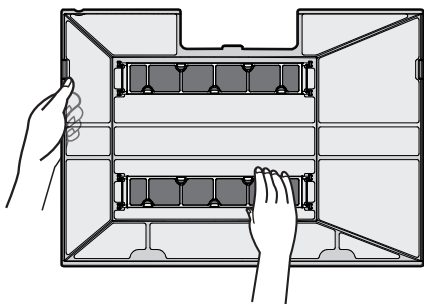

7.5 Čištění vzduchového filtru

- 1 Vzduchový filtr omyjte vodou nebo vyčistěte pomocí vysavače.

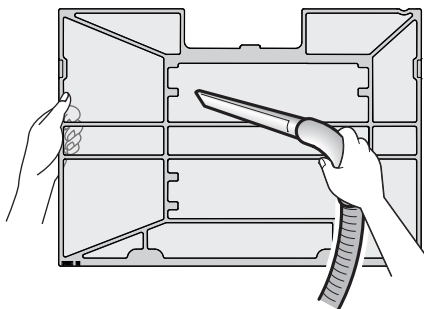

i INFORMACE

- Pokud prach **NELZE** snadno odstranit, omyjte jej v neutrálním čisticím prostředku rozpuštěném ve vlažné vodě. Vysušte vzduchové filtry ve stínu.
- Vzduchové filtry se doporučuje čistit každé dva týdny.

7.6 Čištění dezodorizačního filtru z apatitu titanu

i INFORMACE

Vyčistěte filtr vodou každých 6 měsíců.

- 1 Pravidelně odstraňujte prach z filtru pomocí vysavače.

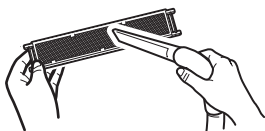

- 2 Namočte filtr na 10 až 15 minut do teplé vody. Nikdy filtr **NEVYJÍMEJTE** z rámu.



- 3 Po umytí vytřeste zbývající vodu a filtr nechte vyschnout na stinném místě. **NEŽDÍMEJTE** filtr, abyste jej zbavili vody.

7.7 Výměna dezodorizačního filtru z apatitu titanu

i INFORMACE

Vyměňte filtr jednou za 3 roky.

- 1 Vyjměte výčnělky z čelistí na rámu filtru a filtr vyměňte za nový.

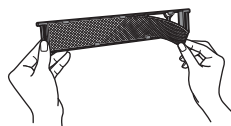

i INFORMACE

- Rám filtru **NELIKVIDUJTE**, ale použijte jej znovu.
- Starý vzduchový filtr zlikvidujte jako nehořlavý odpad.

7.8 Instalace filtrů

- 1 Oba dezodorizační filtry z apatitu titanu zahákněte do čelistí (4 ks).

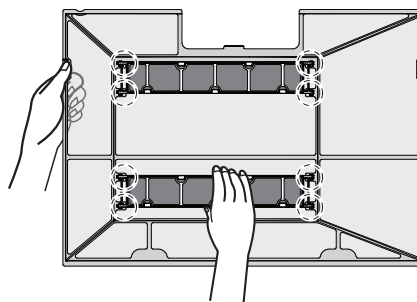

- 2 Vložte výčnělky filtru do čelistí na spodní straně (d). Podržte vzduchový filtr za otočný ovladač filtru (b) a vložte výčnělek vzduchového filtru do čelistí (c) nahoře. Vložte výčnělky vzduchového filtru do čelistí (a) po stranách. Ujistěte se, že vzduchový filtr je pečlivě upevněn na všech místech.

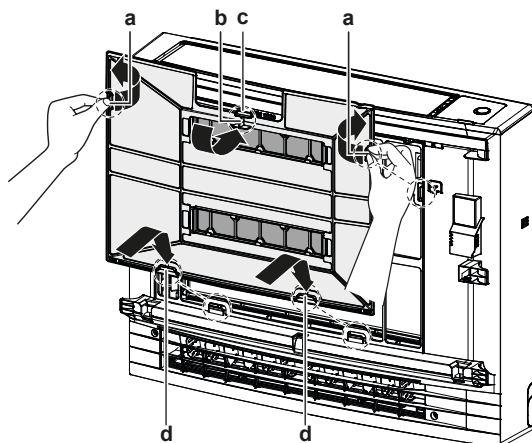

- a Výčnělky pro čelisti na boční straně
- b Otočný ovladač filtru
- c Výčnělek pro čelisti na horní straně
- d Výčnělek pro čelisti na spodní straně

7.9 Montáž předního panelu

- 1 Zasuňte přední panel do drážek jednotky (3 místa) a upevněte lanko.

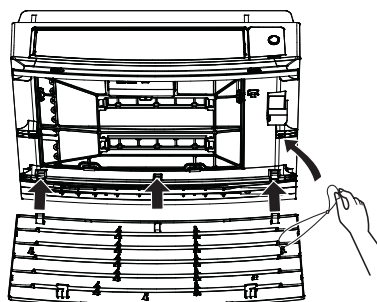

- 2 Uzavřete přední panel a zasuňte oba posuvníky až zacvaknou.

8 Odstraňování problémů

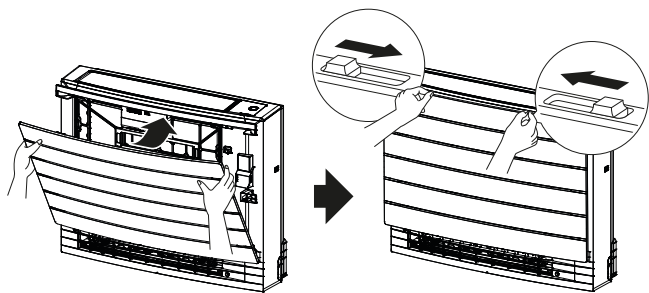

- 3 Zatlačte na boční strany předního panelu a ujistěte se, že je přední panel bezpečně upevněn.

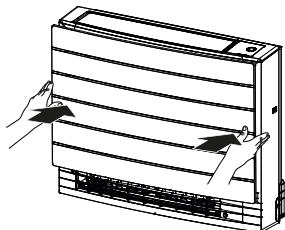

8 Odstraňování problémů

Jestliže se vyskytne jedna z následujících poruch, učiňte níže uvedená opatření a kontaktujte vašeho prodejce.



VÝSTRAHA

Objeví-li se jakkoliv neobvyklý jev (například zápach po spálení apod.), jednotku zastavte a vypněte napájení.

Další provoz zařízení za takových okolností může způsobit poruchu, úraz elektrickým proudem nebo požár. Kontaktujte svého dodavatele.

Systém MUSÍ opravit kvalifikovaný servisní technik.

Porucha	Opatření
Bezpečnostní zařízení (například pojistka, jistič, zemní jistič apod.) často reagují nebo vypínač ON/OFF (ZAP/VYP) NEPRACUJE správně.	Vypněte hlavní vypínač.
Z jednotky prosakuje voda.	Zastavte provoz jednotky.
Spínač provozu NEPRACUJE správně.	Vypněte napájecí zdroj.
Kontrolka Daikin Eye bliká a pomocí uživatelského ovladače můžete zkontrolovat chybový kód. Chcete-li zobrazit chybový kód, postupujte podle referenční příručky vnitřní jednotky.	Informujte instalačního technika a oznamte mu kód chyby.

Jestliže systém NEPRACUJE správně v jiných než uvedených případech a není zřejmá žádná z výše popsaných poruch, zkontrolujte systém takto:



INFORMACE

Další informace o odstraňování poruch naleznete v referenční uživatelské příručce na webu <http://www.daikineurope.com/support-and-manuals/product-information/>.

Jestliže ani po kontrole všech výše uvedených bodů nelze odstranit problém vlastními silami, obraťte se na instalačního technika a popište mu příznaky, uveďte název modelu jednotky (pokud možno s výrobním číslem) a datum instalace (pravděpodobně uvedeno na záručním listu).

9 Likvidace



POZNÁMKA

Systém se nikdy NEPOKOUŠEJTE demontovat sami: demontáž systému, likvidace chladiva, oleje a ostatních částí zařízení MUSÍ být provedena v souladu s příslušnými předpisy. Jednotky MUSÍ být likvidovány ve specializovaném zařízení, aby jejich součásti mohly být opakovaně použity, recyklovány nebo regenerovány.

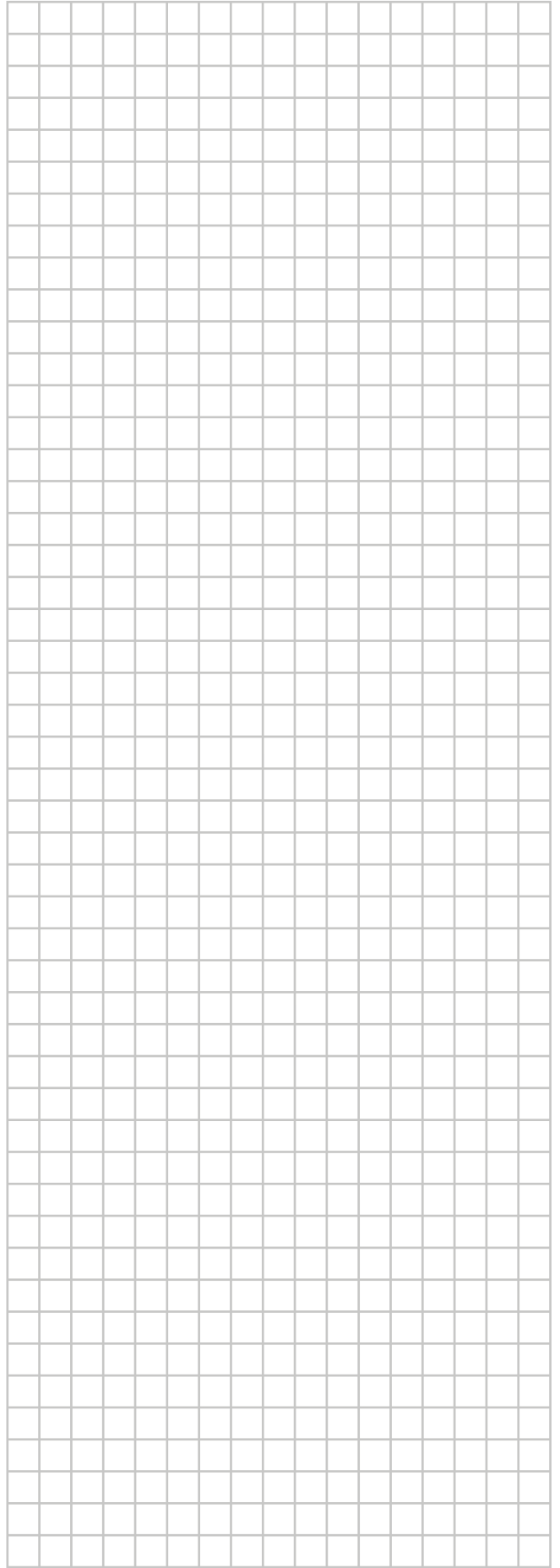
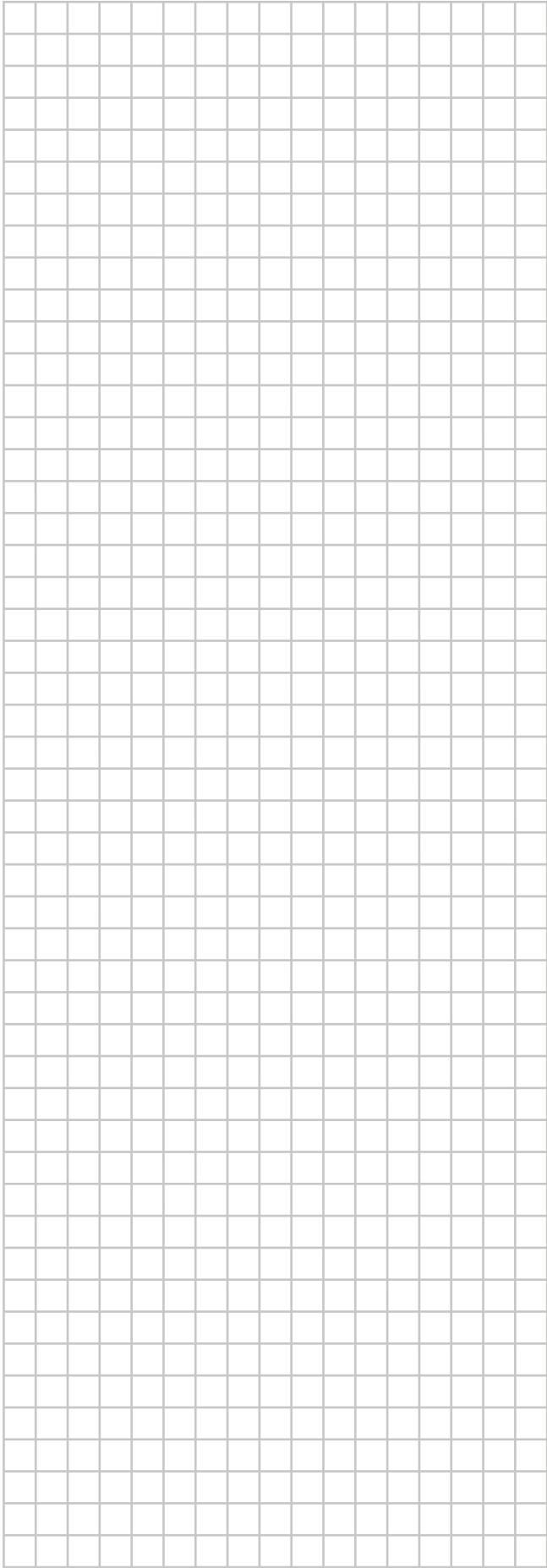

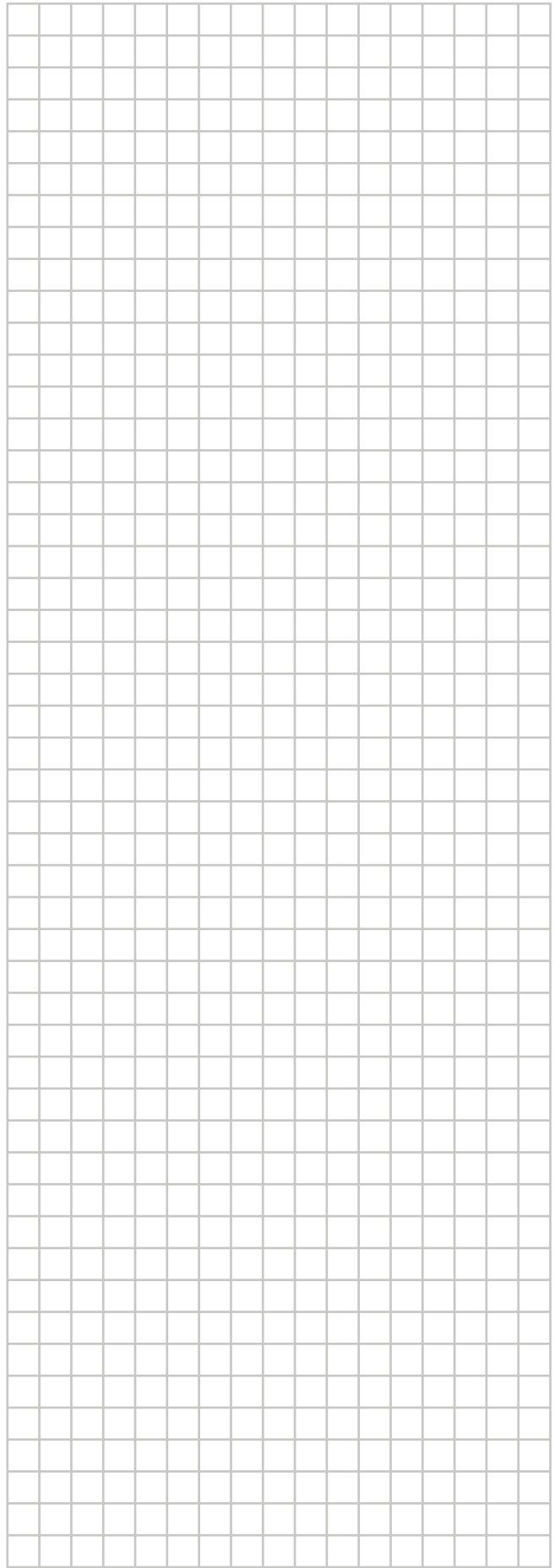
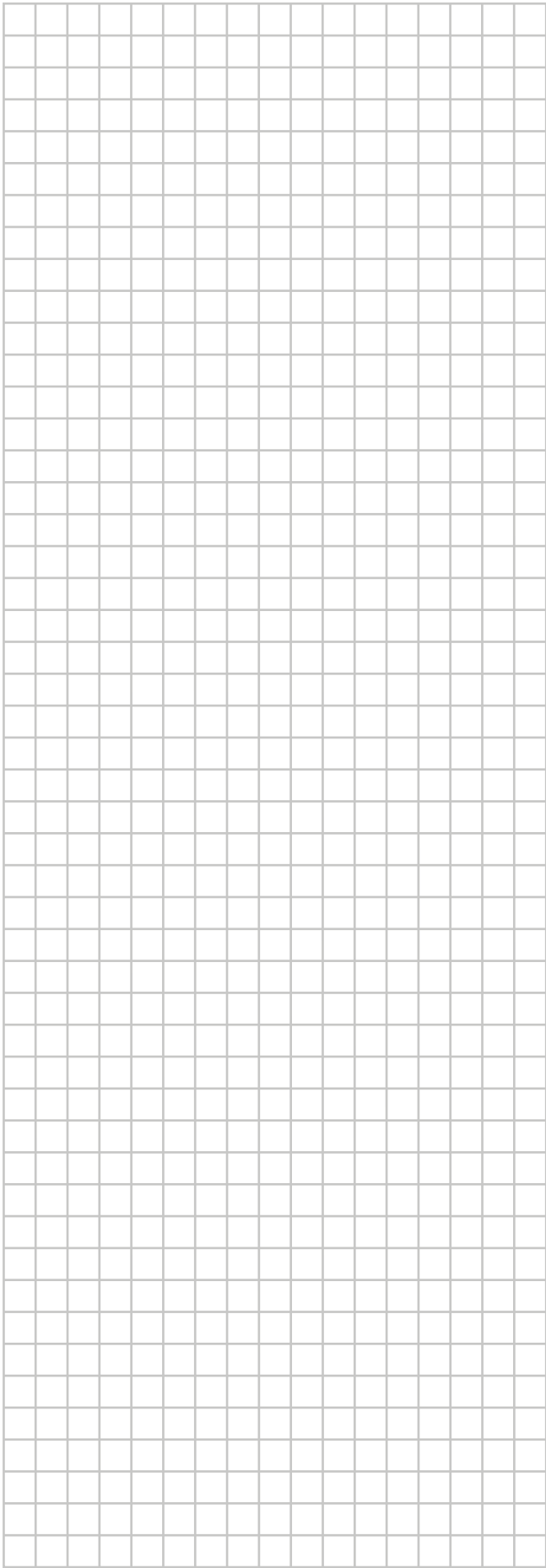

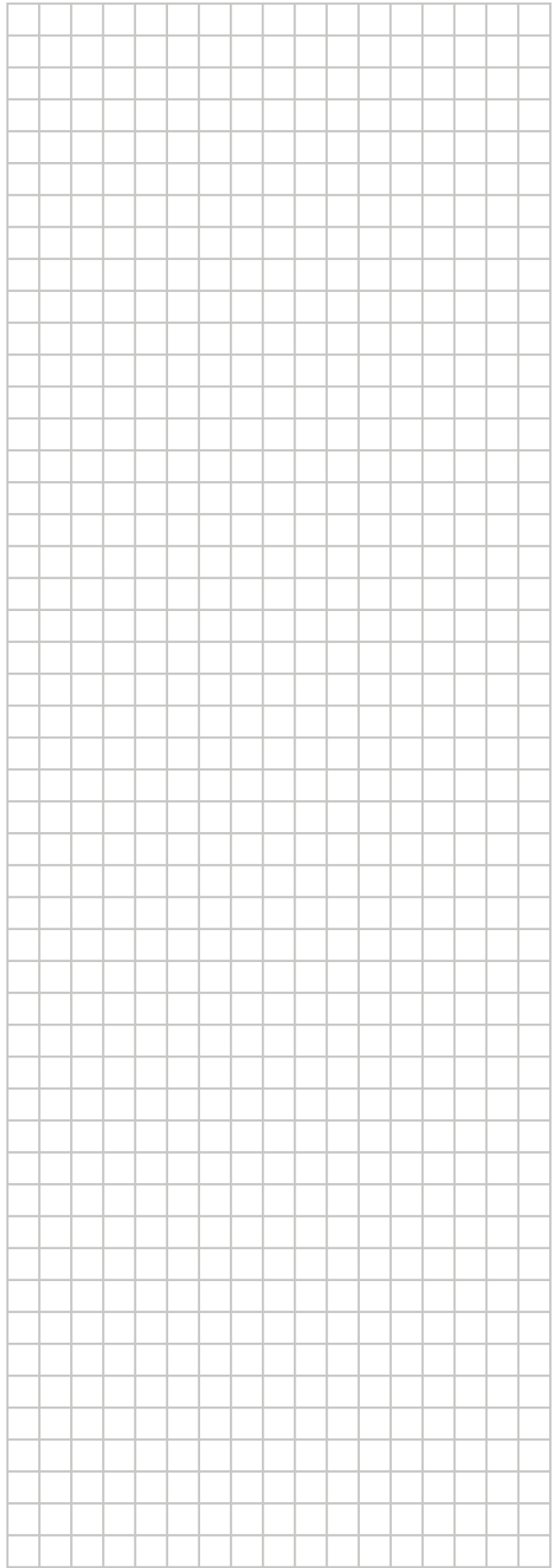
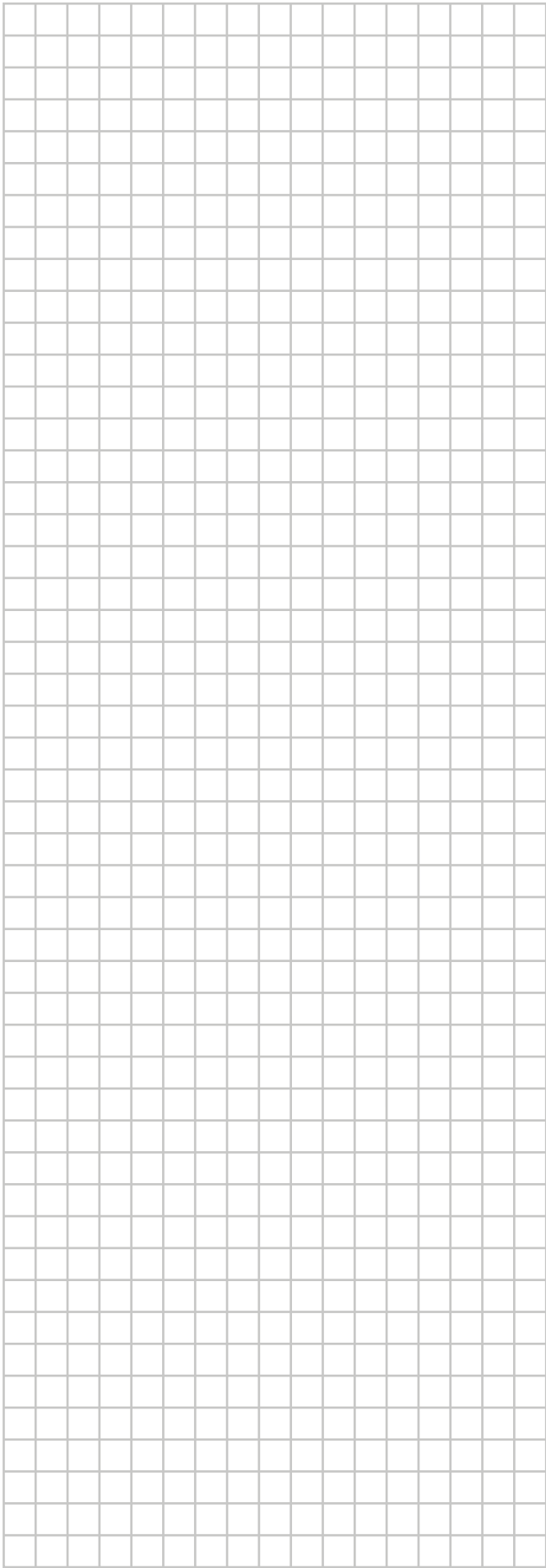

ERC



DAIKIN INDUSTRIES CZECH REPUBLIC s.r.o.
U Nové Hospody 1/1155, 301 00 Plzeň Skvrňany, Czech Republic

DAIKIN EUROPE N.V.
Zandvoordestraat 300, B-8400 Oostende, Belgium

Copyright 2020 Daikin

3P477071-2K 2020.10